

2 ระบบลำเลียงน้ำ

(Water Delivery System)

ท่อส่งน้ำ (PE Pipe)

อุปกรณ์หลักในระบบลำเลียงน้ำคือ ท่อส่งน้ำ ในปัจจุบันท่อที่นิยมใช้สำหรับส่งน้ำในระบบรดน้ำเพื่อการเกษตรมีสองชนิด ได้แก่ ท่อพีวีซี และท่อพีอี ท่อที่เป็นที่นิยมใช้กันมากคือท่อพีวีซี เนื่องจากหาซื้อได้ง่าย และคนส่วนใหญ่คุ้นเคยกับการติดตั้งใช้งานท่อพีวีซีกันมายาวนาน แต่อย่างไรก็ตามท่อที่เหมาะสมสำหรับการใช้งานในระบบรดน้ำเพื่อการเกษตรมากกว่าคือท่อพีอี

ท่อพีอี มีข้อดีในการใช้งานสำหรับงานรดน้ำเพื่อการเกษตรมากกว่าท่อพีวีซี ดังต่อไปนี้

- 1) อายุการใช้งานยาวนานกว่า
- 2) แสงแดดส่องผ่านไม่ได้ ทำให้ไม่เกิดตะไคร่น้ำภายในท่อ
- 3) ทนต่อรังสียูวี อายุการใช้งานยาวนาน แม้อยู่กลางแจ้ง
- 4) จุดต่อน้อยกว่า
- 5) สามารถถอดย้ายปรับปรุงระบบได้ง่าย
- 6) ยืดหยุ่นกว่า

ชนิดของท่อพีอี

สาเหตุที่เรียกว่าท่อพีอีนั้นเนื่องจากท่อทำมาจากวัสดุพลาสติกชนิด พีโอ หรือเรียกชื่อเต็มๆว่า "โพลีเอธิลีน" (Polyethylene) ซึ่งเป็นชื่อของเม็ดพลาสติกชนิดหนึ่ง สามารถแยกย่อยได้อีกเป็น ชนิดความหนาแน่นสูง "เอชดีพีอี" (HDPE: High Density Polyethylene) และชนิดความหนาแน่นต่ำ "แอลดีพีอี" (LDPE: Low Density Polyethylene)

1.) ท่อ HDPE (High Density Polyethylene)

เป็นท่อที่มีลักษณะแข็งแรงกว่า และมีความยืดหยุ่นน้อยกว่าท่อ LDPE เนื่องจากตัววัสดุพลาสติกมีความหนาแน่นสูงกว่า ทำให้มีความทนทานกว่า และเหมาะสำหรับใช้เป็นท่อประธานและท่อรองประธาน

2.) ท่อ LDPE (Low Density Polyethylene)

เป็นท่อที่มีความยืดหยุ่นกว่า ทนแรงดันได้น้อยกว่าท่อ HDPE เหมาะสำหรับใช้เป็นท่อแขนง

สิ่งที่ควรรู้เกี่ยวกับท่อพีอี

- 1) มาตรฐานของท่อ
- 2) ขนาดของท่อ
- 3) การทนแรงดัน
- 4) เส้นสีต่างๆบนท่อ

คุณสมบัติของท่อพีอี

- สามารถโค้งงอ การขนส่งและการติดตั้งจึงทำได้ง่าย
- สามารถติดตั้งท่อได้ทั้งบนผิวดิน หรือฝังใต้ดิน
- ท่อมาเป็นม้วน ยาวตั้งแต่ 20 - 200 เมตร แล้วแต่ขนาด สามารถวางแนวท่อได้ยาว โดยไม่มีจุดต่อทำให้เกิดปัญหาการรั่วซึมบริเวณจุดต่อน้อยกว่า
- มีสารคาร์บอนแบล็คผสมทำให้สามารถทนต่อรังสีเหนือม่วง (Ultra Violet) ได้ดีมาก
- มีคุณสมบัติทึบแสง แสงแดดส่องผ่านไม่ได้ทำให้หมดกังวลเรื่องการเกิดตะไคร่น้ำภายในท่อ
- ทนต่อสารเคมีที่มีความเป็นกรด เป็นด่างสูงได้ดี
- ผิวภายในท่อไม่เกิดสนิมและไม่จับคราบหินปูน
- การต่อท่อสามารถใช้ข้อต่อโดยไม่ต้องทากาวใดๆ การถอดย้ายก็สามารถทำได้ง่ายดาย



ท่อ PE

ท่อน้ำเกษตรพีอี แรงดันใช้งานสูงสุด 4 บาร์ ความยาว 20 เมตร/ม้วน



รหัสสินค้า Code	รายละเอียด Description	จำนวนบรรจุ Packing
354-1583-9	16 mm.	20 m./roll
354-1584-9	20 mm.	20 m./roll
354-1585-9	25 mm.	20 m./roll

* กรุณาสอบถามราคาจากตัวแทนจำหน่าย

ท่อ LDPE

เป็นท่อที่มีลักษณะนิ่มและยืดหยุ่นกว่าท่อ HDPE สามารถโค้งงอได้ง่ายกว่า เหมาะสำหรับใช้เป็นท่อแขนงหรือท่อรองประธาน มีค่าทนแรงดัน 2 บาร์ (คาดขาว) และ 4 บาร์ (คาดส้ม) เป็นท่อที่นิยมใช้สำหรับงานเกษตร ความยาวของม้วนขึ้นอยู่กับขนาดของท่อ

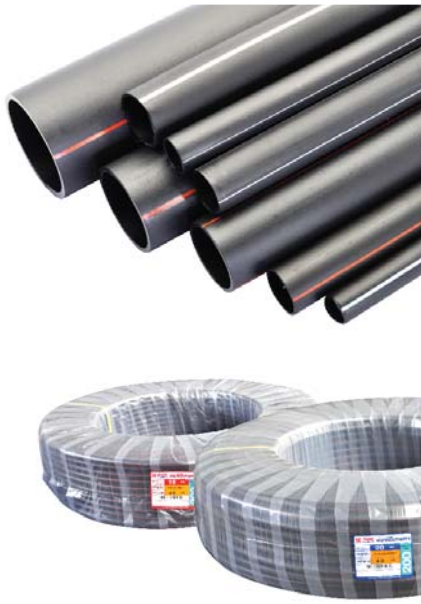

ขนาด (Size) Ø		LDPE/PN 2	LDPE/PN 4	ความยาว (เมตร) Length (m.)
นิ้ว (inch.)	มม. (mm.)	รหัสสินค้า (Code)	รหัสสินค้า (Code)	
	12		014 - 012040200	200 m.
3/8"	16	012 - 016020100	014 - 016040100	100 m.
		012 - 016020200	014 - 016040200	200 m.
1/2"	20	012 - 020020100	014 - 020040100	100 m.
		012 - 020020200	014 - 020040200	200 m.
3/4"	25	012 - 025020100	014 - 025040100	100 m.
		012 - 025020200	014 - 025040200	200 m.
1"	32	012 - 032020100	014 - 032040100	100 m.
		012 - 032020200	014 - 032040200	200 m.
1 1/4"	40		014 - 040040100	100 m.
1 1/2"	50		014 - 050040100	100 m.
2"	63		014 - 063040050	50 m.

* กรุณาสอบถามราคาจากตัวแทนจำหน่าย

ท่อ HDPE

ผลิตตามมาตรฐานอุตสาหกรรม เหมาะสำหรับใช้เป็นท่อประธาน และท่อรองประธาน มีค่าทนแรงดัน 6.3 บาร์, 8 บาร์ หากต้องการค่าทนแรงดันที่สูงกว่านี้ สามารถติดต่อสอบถามเพิ่มเติมกับทางบริษัทฯ ได้ โดยท่อ HDPE สำหรับงานเกษตรนี้จะเป็นสีดำล้วนไม่มีคาดสี ความยาวของม้วนขึ้นอยู่กับขนาดของท่อ



ขนาด (Size) Ø		HDPE/PN 6.3 (PE 100)	HDPE/PN 8 (PE 100)	ความยาว (เมตร) Length (m.)
นิ้ว (inch.)	มม. (mm.)	รหัสสินค้า (Code)	รหัสสินค้า (Code)	
1"	32	201 - 032063100		100 m.
		201 - 032063200		200 m.
1 1/4"	40	201 - 040063100		100 m.
1 1/2"	50	201 - 050063100		100 m.
2"	63	201 - 063063050		50 m.
2 1/2"	75		201 - 075080050	50 m.
3"	90		201 - 090080050	50 m.
4"	110		201 - 110080050	50 m.

* กรุณาสอบถามราคาจากตัวแทนจำหน่าย

ข้อต่อต่างๆ (Connectors)

ข้อต่อต่างๆสำหรับใช้งานในระบบท่อพีวีซีนี้จะไม่มีการต่อด้วยกาวเหมือนกับท่อพีวีซี โดยการต่อกันจะเป็นการใช้เกลียวหรือการสวมแคลมป์รัดเป็นหลัก สามารถแบ่งได้เป็น 3 ประเภท ได้แก่

1. ข้อต่อท่อพีวีซี มี 2 ประเภท คือ ข้อต่อชนิดหางปลาไหล และข้อต่อชนิดสวมอัด
2. ข้อต่อเกลียวต่างๆ
3. ข้อต่อสำหรับท่อแบน

ข้อต่อท่อพีวีซี (PE Connectors)

ข้อต่อหางปลาไหล รุ่น Super Lock ควรใช้ร่วมกับคลิปล็อคท่อ PE C เพื่อให้ท่อยึดติดกับข้อต่อแน่นขึ้น

- แรงดันใช้งานสูงสุด : 4 บาร์

NI

ข้อต่อมีนีสปริงเกลอร์
เข้ากับท่อ 12 มม.
Nozzle indented 12 mm. tube



RI

ข้อต่อเจาะท่อพีวีซี
เข้ากับท่อ 12 มม.
Reducing indented



กล่องบรรจุ Box Size

รหัสสินค้า Code	รายละเอียด Descriptions	จำนวน/แพ็ค Pack	จำนวน/กล่อง Box	ราคา/หน่วย Price/Unit
354-0412-10	4 x 12	100	8,000	3.-

กล่องบรรจุ Box Size

รหัสสินค้า Code	ขนาด (มม.) Size (mm.)	จำนวน/แพ็ค Pack	จำนวน/กล่อง Box	ราคา/หน่วย Price/Unit
354-0010-10	10 x 10	100	5,000	2.50
354-0012-10	12 x 12	100	4,000	2.50
354-0016-10	16 x 16	100	1,600	2.50
354-0020-10	20 x 20	100	1,000	2.50
354-0025-10	25 x 25	100	600	3.-
354-0032-5	32 x 32	100	300	7.50

SJ

ข้อต่อตรง (ราคาไม่รวมคลิปล็อคท่อพีวีซี PE C)
Straight connector



SR

ข้อต่อตรงลด (ราคาไม่รวมคลิปล็อคท่อพีวีซี PE C)
Straight reducer



SM

ข้อต่อตรงแปลง เกลียวนอก
(ราคาไม่รวมคลิปล็อคท่อพีวีซี PE C)
Male adapter



รหัสสินค้า Code	ขนาด (มม.) Size (mm.)	จำนวน/แพ็ค Pack	จำนวน/กล่อง Box	ราคา/หน่วย Price/Unit
354-1016-10	20 x 16	100	1,200	2.50
354-1020-10	25 x 20	100	600	3.-
354-1025-5	32 x 25	100	400	7.50

รหัสสินค้า Code	ขนาด (มม.) Size (mm.)	จำนวน/แพ็ค Pack	จำนวน/กล่อง Box	ราคา/หน่วย Price/Unit
354-2012-10	12 x 1/2"	100	2,000	2.50
354-2016-10	16 x 1/2"	100	1,200	2.50
354-2020-10	20 x 1/2"	100	1,000	2.50
354-2021-10	20 x 3/4"	100	800	3.-
354-2025-10	25 x 1/2"	100	600	3.50
354-2026-10	25 x 3/4"	100	600	3.50
354-2032-5	32 x 1"	100	300	7.50

EB

ข้องอ 90 องศา (ราคาไม่รวมคลิปล็อคท่อพีวีซี PE C)
Elbow 90 degree



รหัสสินค้า Code	ขนาด (มม.) Size (mm.)	จำนวน/แพ็ค Pack	จำนวน/กล่อง Box	ราคา/หน่วย Price/Unit
354-3012-10	12 x 12	100	4,000	2.50
354-3016-10	16 x 16	100	1,200	3.-
354-3020-10	20 x 20	100	800	3.50
354-3025-10	25 x 25	100	500	3.50
354-3032-5	32 x 32	100	300	9.50

กล่องบรรจุ
Box Size **EM**ข้อต่อแปลง เกลียวนอก (ราคาไม่รวมคลิปล็อคท่อพีวี PE C)
Elbow nipple male

รหัสสินค้า Code	ขนาด (มม.) Size (mm.)	จำนวน/แพ็ค Pack	จำนวน/กล่อง Box	ราคา/หน่วย Price/Unit
354-4012-10	12 x 1/2"	100	1,500	2.50
354-4016-10	16 x 1/2"	100	800	4.-
354-4017-10	16 x 3/4"	100	800	4.-
354-4020-10	20 x 1/2"	100	700	4.25
354-4021-10	20 x 3/4"	100	600	4.25
354-4025-10	25 x 1/2"	100	600	4.25
354-4026-10	25 x 3/4"	100	500	4.25
354-4032-5	32 x 1"	100	200	10.-

กล่องบรรจุ
Box Size **TE**ข้อต่อสามทาง (ราคาไม่รวมคลิปล็อคท่อพีวี PE C)
Elbow tee

รหัสสินค้า Code	ขนาด (มม.) Size (mm.)	จำนวน/แพ็ค Pack	จำนวน/กล่อง Box	ราคา/หน่วย Price/Unit
354-5012-10	12 x 12 x 12	100	3,000	3.50
354-5016-10	16 x 16 x 16	100	800	3.50
354-5020-10	20 x 20 x 20	100	500	4.-
354-5025-10	25 x 25 x 25	100	300	5.75
354-5032-5	32 x 32 x 32	100	200	10.25

กล่องบรรจุ
Box Size **TR**ข้อต่อสามทางลด (ราคาไม่รวมคลิปล็อคท่อพีวี PE C)
Reducer tee

รหัสสินค้า Code	ขนาด (มม.) Size (mm.)	จำนวน/แพ็ค Pack	จำนวน/กล่อง Box	ราคา/หน่วย Price/Unit
354-6016-10	20 x 16 x 20	100	500	4.-
354-6017-10	25 x 16 x 25	100	300	5.-
354-6020-10	25 x 20 x 25	100	300	5.-
354-6116-5	32 x 16 x 32	100	200	10.-
354-6120-5	32 x 20 x 32	100	200	10.-
354-6025-5	32 x 25 x 32	100	200	10.-

กล่องบรรจุ
Box Size **TM**ข้อต่อสามทางแปลง เกลียวนอก
(ราคาไม่รวมคลิปล็อคท่อพีวี PE C)
Tee male threaded

รหัสสินค้า Code	ขนาด (มม.) Size (mm.)	จำนวน/แพ็ค Pack	จำนวน/กล่อง Box	ราคา/หน่วย Price/Unit
354-7012-10	12 x 1/2" x 12	100	1,500	3.50
354-7016-10	16 x 1/2" x 16	100	700	3.50
354-7020-10	20 x 1/2" x 20	100	500	4.-
354-7021-10	20 x 3/4" x 20	100	400	4.25
354-7025-10	25 x 1/2" x 25	100	300	6.-
354-7026-10	25 x 3/4" x 25	100	300	6.-
354-7032-5	32 x 1" x 32	100	150	11.50

กล่องบรรจุ
Box Size **PE C**คลิปล็อคท่อพีวี
PE Pipe clip

รหัสสินค้า Code	ขนาด (มม.) Size (mm.)	จำนวน/แพ็ค Pack	จำนวน/กล่อง Box	ราคา/หน่วย Price/Unit
354-8012-10	12	100	5,000	1.-
354-8016-10	16	100	3,000	1.25
354-8020-10	20	100	1,800	1.75
354-8025-10	25	100	1,000	2.75
354-8032-10	32	100	700	3.25

HC

ข้อต่อเกลียวนอก 3/4"
หางปลาไหลสำหรับต่อสายยางรดน้ำ
3/4" Threaded hose connector



กล่องบรรจุ Box Size

รหัสสินค้า Code	ขนาดสายยาง (นิ้ว) Hose Size (inch)	จำนวน/แพ็คเกจ Pack	จำนวน/กล่อง Box	ราคา/หน่วย Price/Unit
354-00034-10	1/2" , 5/8" , 3/4"	100	1,000	3.-

DC

ตัวรัดปลายท่อพีวีซี
End hose clip



กล่องบรรจุ Box Size

รหัสสินค้า Code	ขนาด (มม.) Size (mm.)	จำนวน/แพ็คเกจ Pack	จำนวน/กล่อง Box	ราคา/หน่วย Price/Unit
354-1116-10	16	100	1,500	2.-
354-1120-10	20	100	1,000	2.50
354-1125-10	25	100	500	3.50

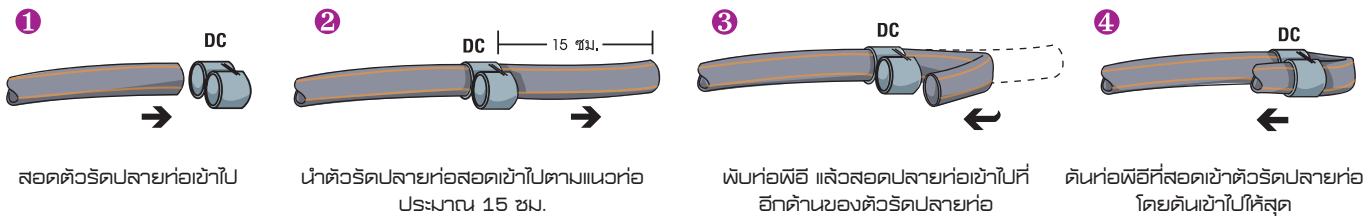

1 สอดตัวรัดปลายท่อเข้าไป

2 นำตัวรัดปลายท่อสอดเข้าไปตามแนวท่อ ประมาณ 15 ซม.

3 เพิ่มท่อพีวีซี แล้วสอดปลายท่อเข้าไปที่ อีกด้านของตัวรัดปลายท่อ

4 ดันท่อพีวีซีที่สอดเข้าตัวรัดปลายท่อ โดยดันเข้าไปให้สุด

H 6

ข้อต่อท่อพีวีซี 6 ทาง
6 Outlets connector



- ใช้ต่อแยกท่อพีวีซีออกเป็นหกเส้น
- ไม่ต้องใช้คลิปล็อคท่อ PE C

กล่องบรรจุ Box Size

รหัสสินค้า Code	ขนาด (มม.) Size (mm.)	จำนวน/แพ็คเกจ Pack	จำนวน/กล่อง Box	ราคา/หน่วย Price/Unit
354-9016	1" x 16	50	200	26.-
354-9020	1" x 20	50	150	26.-

K

กุญแจขันฟาล็อคท่อพีวีซี
Pipe clip wrench



- ใช้ K กุญแจขันคลิปล็อคท่อ เพื่อขันให้แน่นได้ง่ายยิ่งขึ้น
- ขณะขันควรใช้นิ้วมือกดไว้ที่หัวตะขอ เพื่อป้องกันไม่ให้ตัวขันหัก และทำให้ขันได้ง่ายขึ้น

กล่องบรรจุ Box Size

รหัสสินค้า Code	ขนาด (มม.) Size (mm.)	จำนวน/แพ็คเกจ Pack	จำนวน/กล่อง Box	ราคา/หน่วย Price/Unit
354-1620	16 x 20	1	1,000	6.-
354-2532	25 x 32	1	600	8.-

TT

เทปพันเกลียว หน้ากว้าง 1/2"
(ยาว 10 เมตร)



รหัสสินค้า Code	รายละเอียด Description	จำนวน/แพ็คเกจ Pack	จำนวน/กล่อง Box	ราคา/หน่วย Price/Unit
401-00001	10 m. / roll	1	20	18.-

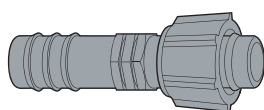

1 สวมคลิปล็อคท่อเข้ากับข้อต่อ

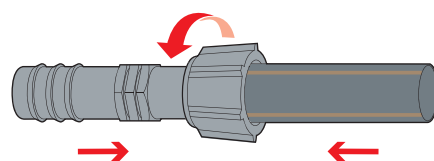

2 สวมท่อพีวีซีเข้ากับข้อต่อ เข้าไปให้สุด

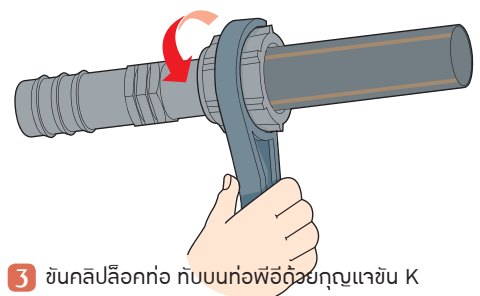

3 ขันคลิปล็อคท่อ กับบนท่อพีวีซีด้วยกุญแจขัน K

SCP

ข้อต่อท่อพีวีซี-พีอี

PVC-PE Take off connector



- SCP 16 , SCP 20 เจาะรู ขนาด 16 มม. (ใช้งานคู่กับลูกยาง LV R 16-20 มม.)
- SCP 25 เจาะรู ขนาด 20 มม. (ใช้งานคู่กับลูกยาง LV R 25 มม.)

กล่องบรรจุ Box Size

รุ่น Model	รหัสสินค้า Code	ขนาด (มม.) Size (mm.)	จำนวน/แพ็ค Pack	จำนวน/กล่อง Box	ราคา/หน่วย Price/Unit	
SCP 16	354-2216-10	16		100	1,500	3.50
SCP 20	354-2220-10	20		100	1,200	4.50
SCP 25	354-2225-10	25		100	1,000	5.50

SCL

ข้อต่อท่อพีอี

PE Offtake connector



- SCL 16 , SCL 20 เจาะรู ขนาด 11 มม.
- SCL 25 เจาะรู ขนาด 15 มม.

กล่องบรรจุ Box Size

รุ่น Model	รหัสสินค้า Code	ขนาด (มม.) Size (mm.)	จำนวน/แพ็ค Pack	จำนวน/กล่อง Box	ราคา/หน่วย Price/Unit	
SCL 16	354-2316-10	16		100	1,200	5.-
SCL 20	354-2320-10	20		100	800	6.-
SCL 25	354-2325-10	25		100	700	7.-

LV R

ลูกยางกันรั่ว สำหรับต่อท่อพีวีซี
Grommet for take off



รหัสสินค้า Code	ขนาด (มม.) Size (mm.)	จำนวน/แพ็ค Pack	จำนวน/กล่อง Box	ราคา/หน่วย Price/Unit
359-1500-10	16 - 20	100	5,000	1.80
359-1501-10	25	100	4,000	2.-

กล่องบรรจุ Box Size

NPVC

ข้อต่อท่อพีวีซี

PVC Take off connector



- เป็นข้อต่อชนิดหางปลาไหลแยกท่อพีวีซีเข้าท่อพีอี เนื่องจากเป็นข้อต่อที่มีขนาดใหญ่กว่า จึงทำให้มีอัตราการไหลผ่านจากท่อหลักเข้าสู่ท่อแยกมากกว่ารุ่น SCP
- NPVC 16 , NPVC 20 เจาะรู ขนาด 19 มม. (ใช้งานคู่กับลูกยาง GR 16-20 มม.)
 - NPVC 25 เจาะรู ขนาด 22 มม. (ใช้งานคู่กับลูกยาง GR 25 มม.)

กล่องบรรจุ Box Size

รุ่น Model	รหัสสินค้า Code	ขนาด (มม.) Size (mm.)	จำนวน/แพ็ค Pack	จำนวน/กล่อง Box	ราคา/หน่วย Price/Unit	
NPVC 16	354-1216-10	16		100	1,500	2.75
NPVC 20	354-1220-10	20		100	1,500	3.50
NPVC 25	354-1225-10	25		100	900	4.-

GR

ลูกยางกันรั่วต่อท่อพีอี หรือท่อพีวีซี
Grommet for take off connector



รหัสสินค้า Code	ขนาด (มม.) Size (mm.)	จำนวน/แพ็ค Pack	จำนวน/กล่อง Box	ราคา/หน่วย Price/Unit
354-1925-10	16 - 20	100	2,000	3.-
354-1926-10	25	100	1,500	3.50

กล่องบรรจุ Box Size

การติดตั้งท่อย่อย แยกจากท่อประธาน

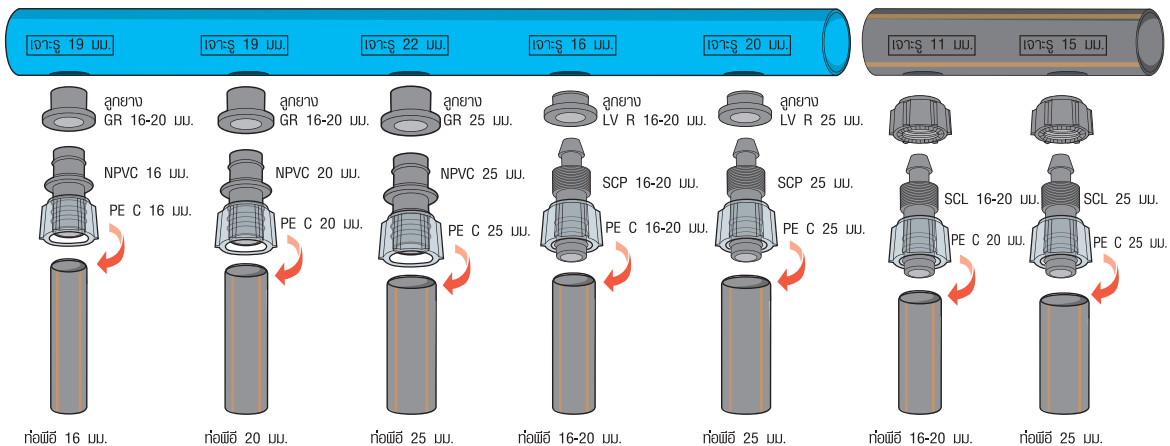

ข้อต่อท่อพีวีซี-พีอี (PVC-PE CONNECTOR)

• แรงดันใช้งานสูงสุด : 4 บาร์

SI-PVC

ข้อต่อตรงพีวีซี (สวมใน)
PE-PVC Adaptor (inner-fit)



กล่องบรรจุ
Box Size

รหัสสินค้า Code	ขนาด (มม.) Size (mm.)	จำนวน/แพ็ค Pack	จำนวน/กล่อง Box	ราคา/หน่วย Price/Unit
361-2020-5	1/2" x 20	100	1,000	3.50
361-2025-5	3/4" x 25	100	700	4.50

SX-PVC

ข้อต่อตรงพีวีซี (สวมนอก)
PE-PVC Adaptor (outer-fit)



กล่องบรรจุ
Box Size

รหัสสินค้า Code	ขนาด (มม.) Size (mm.)	จำนวน/แพ็ค Pack	จำนวน/กล่อง Box	ราคา/หน่วย Price/Unit
361-2025-5	1/2" x 25	100	700	4.50
361-2026-5	3/4" x 25	100	400	7.-

EM-PVC

ข้องอพีวีซี (สวมนอก)
PE-PVC Elbow adaptor



กล่องบรรจุ
Box Size

รหัสสินค้า Code	ขนาด (มม.) Size (mm.)	จำนวน/แพ็ค Pack	จำนวน/กล่อง Box	ราคา/หน่วย Price/Unit
361-4020-5	1/2" x 20	100	600	7.-
361-4026-5	3/4" x 25	100	400	8.-

TM-PVC

ข้อต่อสามทางพีวีซี (สวมนอก)
PE-PVC Tee adaptor



กล่องบรรจุ
Box Size

รหัสสินค้า Code	ขนาด (มม.) Size (mm.)	จำนวน/แพ็ค Pack	จำนวน/กล่อง Box	ราคา/หน่วย Price/Unit
361-7020-5	1/2" x 20	100	500	8.-
361-7026-5	3/4" x 25	100	300	10.-

* 361-2025-5 สามารถใช้งานได้ทั้ง 2 รูปแบบ

กรณี สวมในท่อพีวีซี ขนาด 3/4" (SI-PVC) หรือ สวมนอกท่อพีวีซี ขนาด 1/2" (SX-PVC)

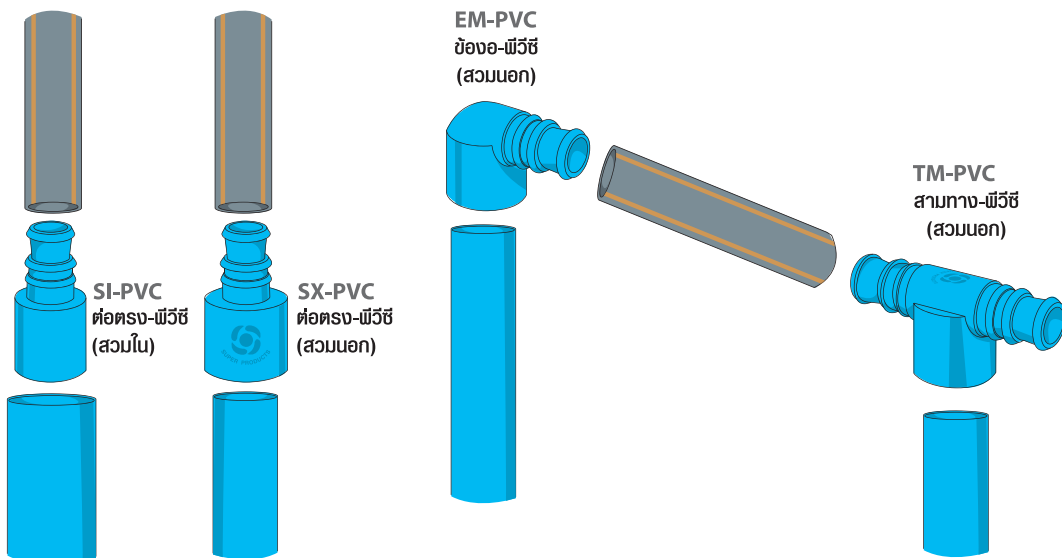

ข้อต่อนิดสวมอัด (2S Compression Fittings)

เป็นข้อต่อสำหรับต่อท่อพีอี ขนาด 20 – 63 มม. ฝาข้อต่อจะเป็นสีน้ำเงิน ผลิตจากพลาสติกคุณภาพดี ทนต่อแรงดันสูง

- แรงดันใช้งานสูงสุด : 8 บาร์

205

ข้อต่อตรง เกลียวนอก
Male connector

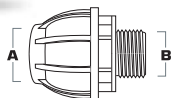

กล่องบรรจุ
Box Size 

รหัสสินค้า Code	ขนาด A (มม.) Size A (mm.)	ขนาด B (นิ้ว) Size B (inch)	จำนวน/แพ็ค Pack	จำนวน/กล่อง Box	ราคา/หน่วย Price/Unit
356-2052012	20	1/2"	1	400	25.-
356-2052534	25	3/4"	1	200	35.-
356-205321	32	1"	1	120	45.-
356-20540114	40	1 1/4"	1	90	65.-
356-20540112	40	1 1/2"	1	90	65.-
356-20550112	50	1 1/2"	1	50	100.-
356-205502	50	2"	1	40	100.-
356-205632	63	2"	1	25	130.-

206

ข้อต่อตรง เกลียวนใน
Female connector

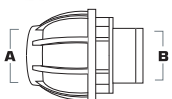

กล่องบรรจุ
Box Size 

รหัสสินค้า Code	ขนาด A (มม.) Size A (mm.)	ขนาด B (นิ้ว) Size B (inch)	จำนวน/แพ็ค Pack	จำนวน/กล่อง Box	ราคา/หน่วย Price/Unit
356-2062012	20	1/2"	1	400	35.-
356-2062534	25	3/4"	1	200	40.-
356-206321	32	1"	1	120	60.-
356-20640114	40	1 1/4"	1	80	70.-
356-20640112	40	1 1/2"	1	80	70.-
356-20650112	50	1 1/2"	1	40	105.-
356-206502	50	2"	1	40	105.-
356-206632	63	2"	1	25	140.-

210

ฝาปิดปลายท่อ
Terminal end

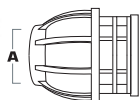

กล่องบรรจุ
Box Size 

รหัสสินค้า Code	ขนาด A (มม.) Size A (mm.)	จำนวน/แพ็ค Pack	จำนวน/กล่อง Box	ราคา/หน่วย Price/Unit
356-21020	20	1	400	25.-
356-21025	25	1	200	35.-
356-21032	32	1	140	45.-
356-21040	40	1	100	65.-
356-21050	50	1	50	90.-
356-21063	63	1	30	130.-

215

ข้อต่อตรง
Stright connector



กล่องบรรจุ
Box Size 

รหัสสินค้า Code	ขนาด A (มม.) Size A (mm.)	ขนาด B (มม.) Size B (mm.)	จำนวน/แพ็ค Pack	จำนวน/กล่อง Box	ราคา/หน่วย Price/Unit
356-21520	20	20	1	200	30.-
356-21525	25	25	1	120	45.-
356-21532	32	32	1	70	55.-
356-21540	40	40	1	50	90.-
356-21550	50	50	1	25	130.-
356-21563	63	63	1	15	210.-

220

ข้อต่อตรงลด
Reducer connector

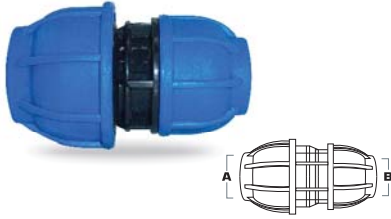

กล่องบรรจุ
Box Size

รหัสสินค้า Code	ขนาด A (มม.) Size A (mm.)	ขนาด B (มม.) Size B (mm.)	จำนวน/แพ็ค Pack	จำนวน/กล่อง Box	ราคา/หน่วย Price/Unit
356-2202520	25	20	1	170	40.-
356-2203225	32	25	1	90	55.-
356-2204032	40	32	1	60	75.-
356-2205040	50	40	1	40	110.-
356-2206350	63	50	1	24	170.-

225

ข้อต่องอ 90 องศา
Elbow 90 degree

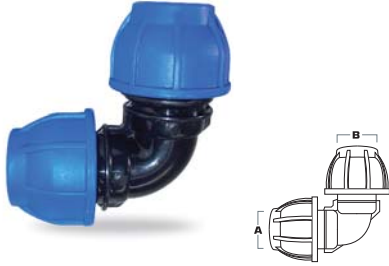

กล่องบรรจุ
Box Size

รหัสสินค้า Code	ขนาด A (มม.) Size A (mm.)	ขนาด B (มม.) Size B (mm.)	จำนวน/แพ็ค Pack	จำนวน/กล่อง Box	ราคา/หน่วย Price/Unit
356-22520	20	20	1	200	35.-
356-22525	25	25	1	100	50.-
356-22532	32	32	1	60	70.-
356-22540	40	40	1	45	100.-
356-22550	50	50	1	20	140.-
356-22563	63	63	1	12	220.-

230

ข้อต่องอ 90 องศา เกลียวนอก
Elbow male threaded

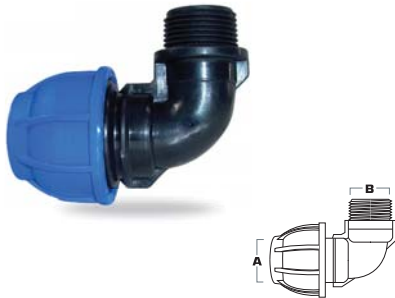

กล่องบรรจุ
Box Size

รหัสสินค้า Code	ขนาด A (มม.) Size A (mm.)	ขนาด B (นิ้ว) Size B (inch)	จำนวน/แพ็ค Pack	จำนวน/กล่อง Box	ราคา/หน่วย Price/Unit
356-2302012	20	1/2"	1	300	30.-
356-2302534	25	3/4"	1	160	40.-
356-230321	32	1"	1	100	55.-
356-23040114	40	1 1/4"	1	65	95.-
356-23040112	40	1 1/2"	1	65	95.-
356-23050112	50	1 1/2"	1	30	120.-
356-230502	50	2"	1	30	120.-
356-230632	63	2"	1	20	160.-

231

ข้อต่องอ 90 องศา เกลียวใน
Elbow female threaded

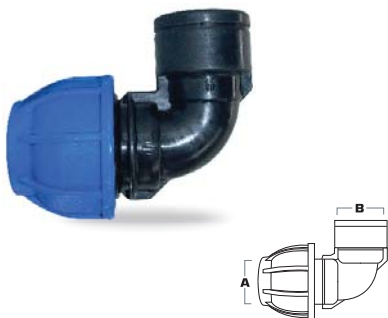

กล่องบรรจุ
Box Size

รหัสสินค้า Code	ขนาด A (มม.) Size A (mm.)	ขนาด B (นิ้ว) Size B (inch)	จำนวน/แพ็ค Pack	จำนวน/กล่อง Box	ราคา/หน่วย Price/Unit
356-2312012	20	1/2"	1	300	35.-
356-2312534	25	3/4"	1	160	55.-
356-231321	32	1"	1	100	60.-
356-23140114	40	1 1/4"	1	50	90.-
356-23140112	40	1 1/2"	1	50	105.-
356-23150112	50	1 1/2"	1	30	125.-
356-231502	50	2"	1	30	125.-
356-231632	63	2"	1	18	175.-

240

ข้อต่อสามทาง
Tee connector

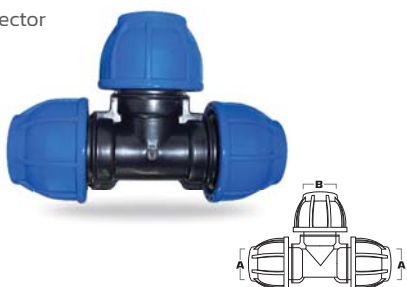

กล่องบรรจุ
Box Size

รหัสสินค้า Code	ขนาด A (มม.) Size A (mm.)	ขนาด B (มม.) Size B (mm.)	จำนวน/แพ็ค Pack	จำนวน/กล่อง Box	ราคา/หน่วย Price/Unit
356-24020	20	20	1	120	50.-
356-24025	25	25	1	60	65.-
356-24032	32	32	1	30	95.-
356-24040	40	40	1	20	140.-
356-24050	50	50	1	15	210.-
356-24063	63	63	1	8	330.-

241

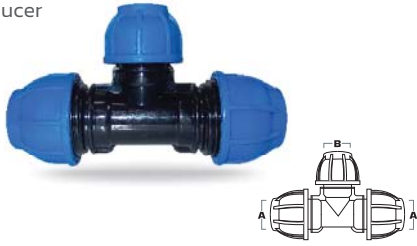
ข้อต่อสามทางลด
Tee reducerกล่องบรรจุ
Box Size

รหัสสินค้า Code	ขนาด A (มม.) Size A (mm.)	ขนาด B (มม.) Size B (mm.)	จำนวน/แพ็ค Pack	จำนวน/กล่อง Box	ราคา/หน่วย Price/Unit
356-2412520	25	20	1	70	65.-
356-2413225	32	25	1	40	95.-
356-2414032	40	32	1	30	130.-
356-2415040	50	40	1	15	210.-
356-2416350	63	50	1	10	320.-

245

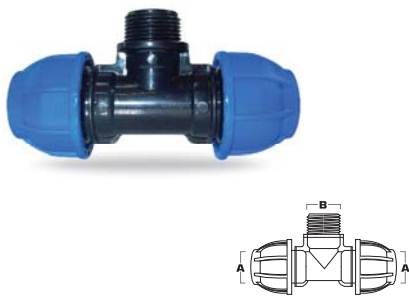
ข้อต่อสามทาง เกลียวนอก
Tee connector male threadedกล่องบรรจุ
Box Size

รหัสสินค้า Code	ขนาด A (มม.) Size A (mm.)	ขนาด B (นิ้ว) Size B (inch)	จำนวน/แพ็ค Pack	จำนวน/กล่อง Box	ราคา/หน่วย Price/Unit
356-2452012	20	1/2"	1	140	40.-
356-2452534	25	3/4"	1	80	55.-
356-245321	32	1"	1	50	75.-
356-24540114	40	1 1/4"	1	30	120.-
356-24540112	40	1 1/2"	1	30	120.-
356-24550112	50	1 1/2"	1	18	195.-
356-245502	50	2"	1	18	195.-
356-245632	63	2"	1	12	270.-

246

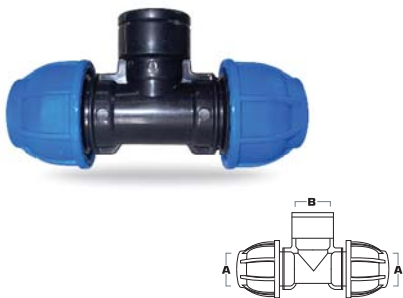
ข้อต่อสามทาง เกลียวใน
Tee connector female threadedกล่องบรรจุ
Box Size

รหัสสินค้า Code	ขนาด A (มม.) Size A (mm.)	ขนาด B (นิ้ว) Size B (inch)	จำนวน/แพ็ค Pack	จำนวน/กล่อง Box	ราคา/หน่วย Price/Unit
356-2462012	20	1/2"	1	140	45.-
356-2462534	25	3/4"	1	80	60.-
356-246321	32	1"	1	40	95.-
356-24640114	40	1 1/4"	1	30	135.-
356-24640112	40	1 1/2"	1	30	135.-
356-24650112	50	1 1/2"	1	18	205.-
356-246502	50	2"	1	18	205.-
356-246632	63	2"	1	12	300.-

ติดตั้งง่าย
รุ่น 205-246

ตัดปลายท่อให้ตรง ก่อนสวม

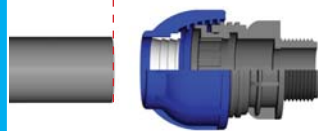

1. คลายฝา แล้วใส่ท่อ

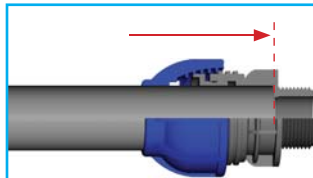

2. ดันท่อเข้าไปให้สุด

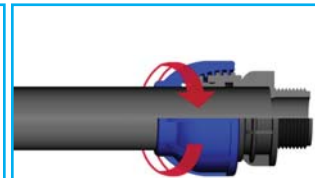

3. ขันฝาล็อคให้แน่น

** การขันฝาล็อคท่อให้แน่น ควรใช้กุญแจขันฝาล็อคท่อ WF (รายละเอียดหน้า 74) **

ข้อต่อชนิดสวมอัด (IS Compression Fittings)

เป็นข้อต่อสำหรับต่อท่อพีวีซี ขนาด 75 – 110 มม. ฝาข้อต่อจะเป็นสีดำ ผลิตจากพลาสติกคุณภาพดี ทนต่อแรงดันสูง

- แรงดันใช้งานสูงสุด : 8 บาร์

105

ข้อต่อตรง เกลียวนอก
Male connector

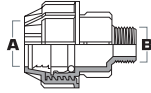

กล่องบรรจุ Box Size

รหัสสินค้า Code	ขนาด A (มม.) Size A (mm.)	ขนาด B (นิ้ว) Size B (inch)	จำนวน/แพ็ค Pack	จำนวน/กล่อง Box	ราคา/หน่วย Price/Unit
356-10575212	75	2 1/2"	1	10	230.-
356-105903	90	3"	1	8	375.-
356-1051104	110	4"	1	6	525.-

106

ข้อต่อตรง เกลียวนใน
Female connector

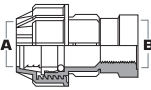

กล่องบรรจุ Box Size

รหัสสินค้า Code	ขนาด A (มม.) Size A (mm.)	ขนาด B (นิ้ว) Size B (inch)	จำนวน/แพ็ค Pack	จำนวน/กล่อง Box	ราคา/หน่วย Price/Unit
356-10675212	75	2 1/2"	1	10	240.-
356-106903	90	3"	1	8	430.-
356-1061104	110	4"	1	6	595.-

110

ฝาปิดปลายท่อ
Terminal end

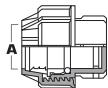

กล่องบรรจุ Box Size

รหัสสินค้า Code	ขนาด A (มม.) Size A (mm.)	จำนวน/แพ็ค Pack	จำนวน/กล่อง Box	ราคา/หน่วย Price/Unit
356-11075	75	1	15	215.-
356-11090	90	1	10	375.-
356-110110	110	1	6	550.-

115

ข้อต่อตรง
Straight connector

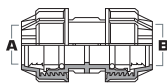

กล่องบรรจุ Box Size

รหัสสินค้า Code	ขนาด A (มม.) Size A (mm.)	ขนาด B (มม.) Size B (mm.)	จำนวน/แพ็ค Pack	จำนวน/กล่อง Box	ราคา/หน่วย Price/Unit
356-11575	75	75	1	9	350.-
356-11590	90	90	1	6	590.-
356-115110	110	110	1	3	825.-

120

ข้อต่อตรงลด
Reducer

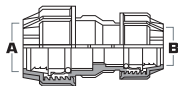

กล่องบรรจุ Box Size

รหัสสินค้า Code	ขนาด A (มม.) Size A (mm.)	ขนาด B (มม.) Size B (mm.)	จำนวน/แพ็ค Pack	จำนวน/กล่อง Box	ราคา/หน่วย Price/Unit
356-1207563	75	63	1	12	300.-
356-1209075	90	75	1	6	535.-
356-12011090	110	90	1	3	740.-

125

ข้อต่องอ 90 องศา
Elbow 90 degree

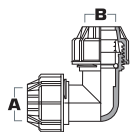

กล่องบรรจุ Box Size

รหัสสินค้า Code	ขนาด A (มม.) Size A (mm.)	ขนาด B (มม.) Size B (mm.)	จำนวน/แพ็ค Pack	จำนวน/กล่อง Box	ราคา/หน่วย Price/Unit
356-12575	75	75	1	8	400.-
356-12590	90	90	1	4	615.-
356-125110	110	110	1	3	950.-

130

ข้อต่องอ เกลียวนอก
Elbow male threaded

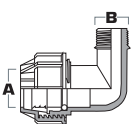

กล่องบรรจุ Box Size

รหัสสินค้า Code	ขนาด A (มม.) Size A (mm.)	ขนาด B (นิ้ว) Size B (inch)	จำนวน/แพ็ค Pack	จำนวน/กล่อง Box	ราคา/หน่วย Price/Unit
356-13075212	75	2 1/2"	1	10	340.-
356-130903	90	3"	1	6	485.-
356-1301104	110	4"	1	4	695.-

131

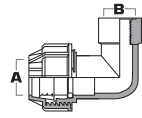
ข้อต่องอ เกลียวใน
Elbow female threadedกล่องบรรจุ
Box Size

รหัสสินค้า Code	ขนาด A (มม.) Size A (mm.)	ขนาด B (นิ้ว) Size B (inch)	จำนวน/แพ็ค Pack	จำนวน/กล่อง Box	ราคา/หน่วย Price/Unit
356-13175212	75	2 1/2"	1	10	360.-
356-131903	90	3"	1	6	500.-
356-1311104	110	4"	1	4	750.-

140

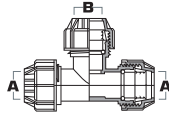
ข้อต่อสามทาง
Tee connectorกล่องบรรจุ
Box Size

รหัสสินค้า Code	ขนาด A (มม.) Size A (mm.)	ขนาด B (มม.) Size B (mm.)	จำนวน/แพ็ค Pack	จำนวน/กล่อง Box	ราคา/หน่วย Price/Unit
356-14075	75	75	1	4	570.-
356-14090	90	90	1	2	850.-
356-140110	110	110	1	1	1,445.-

141

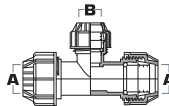
ข้อต่อสามทางลด
Tee reducer connectorกล่องบรรจุ
Box Size

รหัสสินค้า Code	ขนาด A (มม.) Size A (mm.)	ขนาด B (มม.) Size B (mm.)	จำนวน/แพ็ค Pack	จำนวน/กล่อง Box	ราคา/หน่วย Price/Unit
356-1417563	75	63	1	4	540.-
356-1419075	90	75	1	2	820.-
356-14111090	110	90	1	2	1,470.-

145

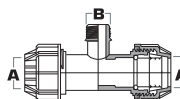
ข้อต่อสามทาง เกลียวนอก
Tee connector male threadedกล่องบรรจุ
Box Size

รหัสสินค้า Code	ขนาด A (มม.) Size A (mm.)	ขนาด B (นิ้ว) Size B (inch)	จำนวน/แพ็ค Pack	จำนวน/กล่อง Box	ราคา/หน่วย Price/Unit
356-14575212	75	2 1/2"	1	4	500.-
356-145903	90	3"	1	2	750.-
356-1451104	110	4"	1	2	1,170.-

146

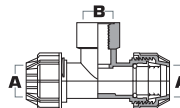
ข้อต่อสามทาง เกลียวใน
Tee connector female threadedกล่องบรรจุ
Box Size

รหัสสินค้า Code	ขนาด A (มม.) Size A (mm.)	ขนาด B (นิ้ว) Size B (inch)	จำนวน/แพ็ค Pack	จำนวน/กล่อง Box	ราคา/หน่วย Price/Unit
356-14675212	75	2 1/2"	1	4	520.-
356-146903	90	3"	1	2	780.-
356-1461104	110	4"	1	2	1,225.-

WF

กุญแจขันฟาล็อคท่อ
Wrench for fitting

• สำหรับขันฟาล็อคท่อขนาดต่างๆ

กล่องบรรจุ
Box Size

รหัสสินค้า Code	ขนาด (มม.) Size (mm.)	จำนวน/แพ็ค Pack	จำนวน/กล่อง Box	ราคา/หน่วย Price/Unit
356-02040	● 20 - 40	1	120	120.-
356-03263	● 32 - 63	1	70	160.-
356-063125	● 63 - 125	1	10	750.-

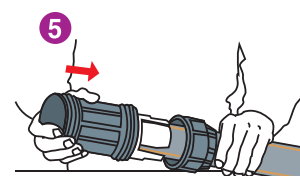
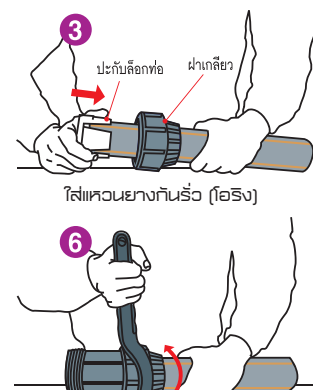
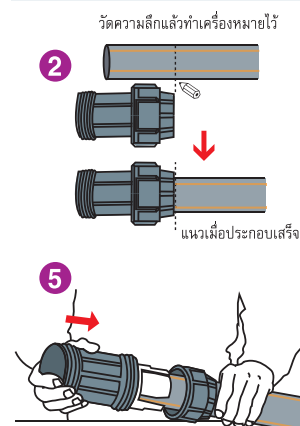
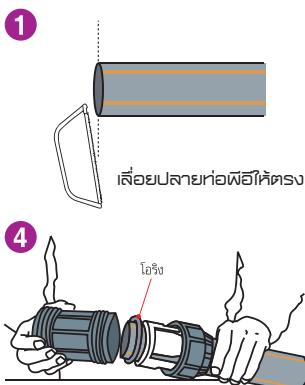

ข้อต่อเกลียวต่างๆ

มาตรฐานเกลียว BSP Standard สามารถขันเข้ากับข้อต่อพีวีซี หรือข้อต่อเกลียวทั่วๆไปได้

- แรงดันใช้งานสูงสุด : 6 บาร์

NP

ข้อต่อหนีปเปิ้ล เกลียวนอก
Nipple male

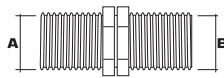

กล่องบรรจุ
Box Size

รหัสสินค้า Code	ขนาด A Size A	ขนาด B Size B	จำนวน/แพ็ค Pack	จำนวน/กล่อง Box	ราคา/หน่วย Price/Unit
354-13012-2	1/2"	1/2"	100	1,200	4.50
354-13034-2	3/4"	3/4"	100	1,000	6.-
354-13100-2	1"	1"	100	400	10.-
354-13112	1 1/4"	1 1/4"	10	200	16.-
354-13115	1 1/2"	1 1/2"	10	200	22.-
354-13200	2"	2"	10	100	32.-
354-13250	2 1/2"	2 1/2"	1	50	60.-
354-13300	3"	3"	1	40	90.-
354-13400	4"	4"	1	20	110.-

RNM

ข้อต่อลดหนีปเปิ้ล เกลียวนอก
Reducer nipple male

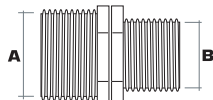

กล่องบรรจุ
Box Size

รหัสสินค้า Code	ขนาด A Size A	ขนาด B Size B	จำนวน/แพ็ค Pack	จำนวน/กล่อง Box	ราคา/หน่วย Price/Unit
354-19012-2	3/4"	1/2"	100	1,000	12.-
354-19034-2	1"	3/4"	100	500	15.-
354-19114	1 1/4"	1"	10	200	22.-
354-19151	1 1/2"	1"	10	200	25.-
354-19154	1 1/2"	1 1/4"	10	120	25.-
354-19202	2"	1 1/2"	10	120	45.-
354-19250	2 1/2"	2"	1	50	110.-
354-19300	3"	2 1/2"	1	40	130.-
354-19400	4"	3"	1	20	140.-

SK

ข้อต่อตรง เกลียวใน
Socket female

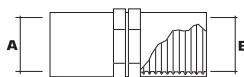

กล่องบรรจุ
Box Size

รหัสสินค้า Code	ขนาด A Size A	ขนาด B Size B	จำนวน/แพ็ค Pack	จำนวน/กล่อง Box	ราคา/หน่วย Price/Unit
354-14012-2	1/2"	1/2"	100	700	9.-
354-14034-2	3/4"	3/4"	100	400	12.-
354-14100-2	1"	1"	100	300	18.-
354-14114	1 1/4"	1 1/4"	10	100	35.-
354-14115	1 1/2"	1 1/2"	10	100	37.-
354-14200	2"	2"	10	80	42.-
354-14250	2 1/2"	2 1/2"	1	40	90.-
354-14300	3"	3"	1	35	140.-
354-14400	4"	4"	1	20	180.-

RS

ข้อต่อลดทอน เกลียวใน
Reducer socket

กล่องบรรจุ
Box Size 

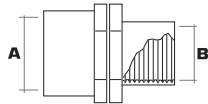

รหัสสินค้า Code	ขนาด A Size A	ขนาด B Size B	จำนวน/แพ็ค Pack	จำนวน/กล่อง Box	ราคา/หน่วย Price/Unit
354-15012-2	1/2"	3/8"	100	800	12.-
354-15034-2	3/4"	1/2"	100	500	14.-
354-15112-2	1"	1/2"	100	400	15.-
354-15134-2	1"	3/4"	100	300	15.-
354-15140	1 1/4"	1/2"	10	100	35.-
354-15141	1 1/4"	3/4"	10	150	35.-
354-15142	1 1/4"	1"	10	100	42.-
354-15150	1 1/2"	3/4"	10	150	42.-
354-15151	1 1/2"	1"	10	100	42.-
354-15152	1 1/2"	1 1/4"	10	100	42.-
354-15200	2"	1"	10	100	45.-
354-15201	2"	1 1/2"	10	100	50.-
354-15250	2 1/2"	2"	1	40	120.-
354-15302	3"	2"	1	40	130.-
354-15301	3"	2 1/2"	1	30	140.-
354-15400	4"	3"	1	30	170.-

MT

ข้อต่องอ เกลียวนอก-ใน
Elbow female-male

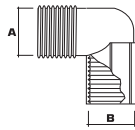

กล่องบรรจุ
Box Size 

รหัสสินค้า Code	เกลียวนอก A male A	เกลียวใน B female B	จำนวน/แพ็ค Pack	จำนวน/กล่อง Box	ราคา/หน่วย Price/Unit
354-17012-2	1/2"	1/2"	100	600	12.50
354-17034-2	3/4"	3/4"	100	400	15.-

EF

ข้อต่องอ 90 องศา เกลียวใน
Elbow 90 degree female

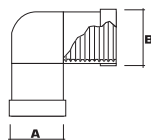

กล่องบรรจุ
Box Size 

รหัสสินค้า Code	ขนาด A Size A	ขนาด B Size B	จำนวน/แพ็ค Pack	จำนวน/กล่อง Box	ราคา/หน่วย Price/Unit
354-10012-2	1/2"	1/2"	100	500	15.-
354-10034-2	3/4"	3/4"	100	300	24.-
354-10100-2	1"	1"	50	200	30.-
354-10114	1 1/4"	1 1/4"	10	100	60.-
354-10112	1 1/2"	1 1/2"	10	100	60.-
354-10200	2"	2"	1	50	100.-

TCF

ข้อต่อสามทาง เกลียวใน
Tee connector female

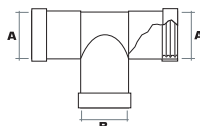

กล่องบรรจุ
Box Size 

รหัสสินค้า Code	ขนาด A Size A	ขนาด B Size B	จำนวน/แพ็ค Pack	จำนวน/กล่อง Box	ราคา/หน่วย Price/Unit
354-18012-2	1/2"	1/2"	100	300	25.-
354-18034-2	3/4"	3/4"	100	200	28.-
354-18100-2	1"	1"	10	120	38.-
354-18114	1 1/4"	1 1/4"	10	70	65.-
354-18150	1 1/2"	1 1/2"	10	50	75.-
354-18200	2"	2"	1	30	85.-

RMF

ข้อต่อลดเหลี่ยม เกลียวนอก-ใน
Reducer male-female

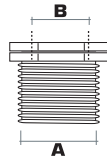

กล่องบรรจุ Box Size

รหัสสินค้า Code	เกลียวนอก A male A	เกลียวใน B female B	จำนวน/แพ็ค Pack	จำนวน/กล่อง Box	ราคา/หน่วย Price/Unit
354-20012-2	1/2"	3/8"	100	1,000	7.-
354-20034-2	3/4"	1/2"	100	1,000	8.-
354-20100-2	1"	1/2"	100	500	12.-
354-20101-2	1"	3/4"	100	500	12.-
354-20114	1 1/4"	1"	100	300	16.-
354-20150	1 1/2"	1/2"	10	250	20.-
354-20151	1 1/2"	3/4"	10	250	20.-
354-20152	1 1/2"	1"	10	250	20.-
354-20200	2"	1/2"	10	150	40.-
354-20201	2"	3/4"	10	150	40.-
354-20202	2"	1"	10	150	40.-
354-20203	2"	1 1/2"	10	150	40.-
354-20204	2 1/2"	2"	1	80	90.-
354-20205	3"	2 1/2"	1	80	110.-
354-20206	4"	3"	1	34	140.-

EPM

ปลั๊กอุด เกลียวนอก
End plug male

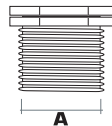

กล่องบรรจุ Box Size

รหัสสินค้า Code	ขนาด A Size A	จำนวน/แพ็ค Pack	จำนวน/กล่อง Box	ราคา/หน่วย Price/Unit
354-21012-2	1/2"	100	2,000	4.-
354-21034-2	3/4"	100	1,500	5.50
354-21100-2	1"	100	600	8.-
354-21112	1 1/4"	10	400	14.-
354-21150	1 1/2"	10	300	16.-
354-21200	2"	10	150	25.-
354-21250	2 1/2"	10	70	60.-
354-21300	3"	10	50	70.-
354-21400	4"	1	30	120.-

EPF

ปลั๊กอุด เกลียวใน
End plug female

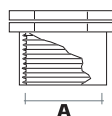

กล่องบรรจุ Box Size

รหัสสินค้า Code	ขนาด A Size A	จำนวน/แพ็ค Pack	จำนวน/กล่อง Box	ราคา/หน่วย Price/Unit
354-22012-2	1/2"	100	1,200	6.-
354-22034-2	3/4"	100	800	8.-
354-22100-2	1"	100	500	12.-
354-22112	1 1/4"	10	150	26.-
354-22150	1 1/2"	10	150	28.-
354-22200	2"	10	100	32.-
354-22250	2 1/2"	10	60	80.-
354-22300	3"	1	60	110.-
354-22400	4"	1	30	140.-

TT

เทปพันเกลียว หน้ากว้าง 1/2"
(ยาว 10 เมตร)



รหัสสินค้า Code	รายละเอียด Description	จำนวน/แพ็ค Pack	จำนวน/กล่อง Box	ราคา/หน่วย Price/Unit
401-00001	10 m. / roll	1	20	18.-

ระบบลำเลียงน้ำ

ข้อต่อยูเนียน (Union Connectors)

ช่วยเพิ่มความสะดวกในการถอดประกอบอุปกรณ์ต่างๆ มีหลายขนาดและรูปแบบให้เลือกใช้ มาตรฐานเกลียว BSP Standard สามารถขันเข้าได้กับข้อต่อพีวีซี หรือข้อต่อเกลียวทั่วๆไป

- แรงดันใช้งานสูงสุด : 6 บาร์

CS 100

ข้อต่อตรงยูเนียน เกลียวนอก-ใน
Straight union female-male



กล่องบรรจุ
Box Size 

รหัสสินค้า Code	ขนาดเกลียว นอก-ใน (นิ้ว) Size M-F (inch)	จำนวน/แพ็ค Pack	จำนวน/กล่อง Box	ราคา/หน่วย Price/Unit
354-00100	1" x 1"	1	250	30.-

ES 100

ข้อต่อยูเนียน เกลียวใน
Elbow union female



กล่องบรรจุ
Box Size 

รหัสสินค้า Code	ขนาดเกลียว (นิ้ว) Size (inch)	จำนวน/แพ็ค Pack	จำนวน/กล่อง Box	ราคา/หน่วย Price/Unit
354-02100	1" x 1"	1	150	38.-

TS 100

ข้อต่อสามทางยูเนียน เกลียวนอก-ใน
Tee union female-male



กล่องบรรจุ
Box Size 

รหัสสินค้า Code	ขนาดเกลียว นอก-ใน (นิ้ว) Size M-F (inch)	จำนวน/แพ็ค Pack	จำนวน/กล่อง Box	ราคา/หน่วย Price/Unit
354-03100	1" x 1" x 1"	1	100	38.-

EFM 100

ข้อต่อยูเนียน เกลียวนอก-ใน
Elbow union female-male



กล่องบรรจุ
Box Size 

รหัสสินค้า Code	ขนาดเกลียว นอก-ใน (นิ้ว) Size M-F (inch)	จำนวน/แพ็ค Pack	จำนวน/กล่อง Box	ราคา/หน่วย Price/Unit
354-04100	1" x 1"	1	150	30.-

TF 100

ข้อต่อสามทางยูเนียน เกลียวใน
Tee union female



กล่องบรรจุ
Box Size 

รหัสสินค้า Code	ขนาดเกลียว (นิ้ว) Size (inch)	จำนวน/แพ็ค Pack	จำนวน/กล่อง Box	ราคา/หน่วย Price/Unit
354-03101	1" x 1" x 1"	1	100	40.-

U-PP

ข้อต่อยูเนียน สีดํา
Union PP



กล่องบรรจุ
Box Size 

รหัสสินค้า Code	ขนาด (นิ้ว) Size (inch)	จำนวน/แพ็ค Pack	จำนวน/กล่อง Box	ราคา/หน่วย Price/Unit
354-1012	1/2" x 1/2"	10	400	30.-
354-1034	3/4" x 3/4"	10	250	40.-
354-1100	1" x 1"	10	180	50.-
354-1150	1 1/2" x 1 1/2"	1	65	125.-
354-1200	2" x 2"	1	35	180.-

U-ABS

ข้อต่อยูเนียน ABS
Union ABS



กล่องบรรจุ
Box Size 

รหัสสินค้า Code	ขนาด (นิ้ว) Size (inch)	จำนวน/แพ็ค Pack	จำนวน/กล่อง Box	ราคา/หน่วย Price/Unit
354-01012	1/2" x 1/2"	1	400	35.-
354-01034	3/4" x 3/4"	1	250	45.-
354-01100	1" x 1"	1	180	55.-

UU

ข้อต่อยูเนียน ABS
Union ABS



กล่องบรรจุ
Box Size 

รหัสสินค้า Code	ขนาด (นิ้ว) Size (inch)	จำนวน/แพ็ค Pack	จำนวน/กล่อง Box	ราคา/หน่วย Price/Unit
554-1250	2 1/2" x 2 1/2"	1	18	240.-
554-1300	3" x 3"	1	12	350.-
554-1400	4" x 4"	1	6	560.-

U-PVC

ข้อต่อยูเนียน พีวีซี สีฟ้า
Union PVC



กล่องบรรจุ
Box Size 

รหัสสินค้า Code	ขนาด (นิ้ว) Size (inch)	จำนวน/แพ็ค Pack	จำนวน/กล่อง Box	ราคา/หน่วย Price/Unit
354-1013	1/2" x 1/2"	10	400	30.-
354-1035	3/4" x 3/4"	10	250	40.-
354-1101	1" x 1"	10	180	50.-
354-1151	1 1/2" x 1 1/2"	1	65	125.-
354-1201	2" x 2"	1	35	180.-

ข้อต่อสำหรับท่อแบบ Lay Flat

ใช้สำหรับต่อเพื่อแยกท่อหรืออุปกรณ์ออกจากท่อแบบ การใช้งานจะต้องเจาะท่อแบบก่อน จึงจะสามารถใส่ส่วนประกอบของข้อต่อให้เข้าไปยึดอยู่ภายในท่อ และขันประกอบอีกส่วนของข้อต่อไว้ภายนอกของท่อแบบเพื่อยึดข้อต่อให้ติดกับผนังท่อแบบ

- แรงดันใช้งานสูงสุด : 4 บาร์
- ควรใช้ที่เจาะรู HPL เพื่อเจาะรูท่อแบบ

LC

ข้อต่อแยกท่อแบบ เกสียวนอก
Male offtake connector



กล่องบรรจุ Box Size

รหัสสินค้า Code	ขนาดเกสียวน (นิ้ว) Size (inch)	จำนวน/แพ็ค Pack	จำนวน/กล่อง Box	ราคา/หน่วย Price/Unit
354-186100	1"	10	250	38.-

LCV

ข้อต่อแยกท่อแบบ พร้อมวาล์วเกสียวนใน
Offtake connector for lay flat with valve



กล่องบรรจุ Box Size

รหัสสินค้า Code	ขนาดเกสียวน (นิ้ว) Size (inch)	จำนวน/แพ็ค Pack	จำนวน/กล่อง Box	ราคา/หน่วย Price/Unit
359-50100	1"	1	60	205.-

LTC

ข้อต่อแยกท่อแบบ เกสียวนใน
Female offtake connector



กล่องบรรจุ Box Size

รุ่น Model	รหัสสินค้า Code	ขนาดเกสียวน (นิ้ว) Size (inch)	จำนวน/แพ็ค Pack	จำนวน/กล่อง Box	ราคา/หน่วย Price/Unit
LTC 12	354-36012-5	1/2"	100	700	9.-
LTC 34	354-36034-5	3/4"	100	600	9.-

LTM

ข้อต่อแยกท่อแบบ เกสียวนอก
Male offtake connector



กล่องบรรจุ Box Size

รุ่น Model	รหัสสินค้า Code	ขนาดเกสียวน (นิ้ว) Size (inch)	จำนวน/แพ็ค Pack	จำนวน/กล่อง Box	ราคา/หน่วย Price/Unit
LTM 12	354-36112-5	1/2"	100	700	9.-
LTM 34	354-36134-5	3/4"	100	700	9.-

LTS

ข้อต่อแยกท่อแบบ ต่อท่อพีวีซี
Lay flat offtake connector for PE pipe



กล่องบรรจุ Box Size

รุ่น Model	รหัสสินค้า Code	ขนาด (มม.) Size (mm.)	จำนวน/แพ็ค Pack	จำนวน/กล่อง Box	ราคา/หน่วย Price/Unit
LTS 16	354-36116-5	16	100	700	9.-
LTS 20	354-36120-5	20	50	700	9.-
LTS 25	354-36125-5	25	50	700	9.-

NLTT 16

ข้อต่อแยกท่อแบบ ต่อเทปน้ำหยด
Lay flat offtake connector for drip tape



กล่องบรรจุ Box Size

รหัสสินค้า Code	ขนาด (มม.) Size (mm.)	จำนวน/แพ็ค Pack	จำนวน/กล่อง Box	ราคา/หน่วย Price/Unit
354-36216-10	16	100	500	7.-

HPL

ที่เจาะรู ท่อแบบเกษตร
Hole punch for lay flat



- มีลักษณะเป็นคีมบีบเพื่อให้เจาะรูได้ง่าย
- มีดเจาะทำจากเหล็กชุบแข็งพิเศษ

กล่องบรรจุ Box Size

รุ่น Model	รหัสสินค้า Code	ขนาด (มม.) Size (mm.)	จำนวน/แพ็ค Pack	จำนวน/กล่อง Box	ราคา/หน่วย Price/Unit
HPL 16	351-9916	16	1	80	240.-
HPL 20	351-9920	20	1	80	260.-

การติดตั้งเทปน้ำหยด ต่อเข้ากับท่อแบบเกษตร



ใช้ตัวเจาะ HPL จะรูยังตำแหน่งที่ต้องการติดตั้งเทปน้ำหยดแยกจากท่อแบบ



สอดข้อต่อที่เตรียมไว้เข้าไป โดยเอาด้านแหลมเข้า ดังรูป



นำข้อต่ออีกส่วนมาขันเกลียวตามเข้าไปให้สุด



พร้อมสำหรับการติดตั้งเทปน้ำหยดเพื่อใช้งานต่อไป

CAM LOCK-A

ข้อต่อสวมเร็ว สำหรับท่อแบนเกษตร (ตัวผู้)
Coupling with cam locking (male)



- แรงดันสูงสุด : 4 บาร์
- ใช้คู่กับ รุ่น CAM LOCK-B หรือ CAM LOCK-D

กล่องบรรจุ
Box Size 

รหัสสินค้า Code	ขนาด (นิ้ว) Size (inch)	จำนวน/แพ็ค Pack	จำนวน/กล่อง Box	ราคา/หน่วย Price/Unit
354-183150	1 1/2"	10	100	85.-
354-183200	2"	10	80	90.-
354-183250	2 1/2"	10	50	160.-
354-183300	3"	1	40	180.-
354-183400	4"	1	16	260.-

CAM LOCK-B

ข้อต่อสวมเร็ว สำหรับท่อแบนเกษตร (ตัวเมีย)
Coupling with cam locking (female)



- แรงดันสูงสุด : 4 บาร์
- ใช้คู่กับ รุ่น CAM LOCK-A หรือ CAM LOCK-C

กล่องบรรจุ
Box Size 

รหัสสินค้า Code	ขนาด (นิ้ว) Size (inch)	จำนวน/แพ็ค Pack	จำนวน/กล่อง Box	ราคา/หน่วย Price/Unit
354-185150	1 1/2"	10	70	105.-
354-185200	2"	10	40	110.-
354-185250	2 1/2"	10	30	185.-
354-185300	3"	1	20	200.-
354-185400	4"	1	12	300.-

CAM LOCK-C

ข้อต่อสวมเร็ว เกสียวนอก สำหรับท่อแบนเกษตร (ตัวผู้)
Coupling with cam locking (male)



- แรงดันสูงสุด : 4 บาร์
- ใช้คู่กับ รุ่น CAM LOCK-B หรือ CAM LOCK-D

กล่องบรรจุ
Box Size 

รหัสสินค้า Code	ขนาด (นิ้ว) Size (inch)	จำนวน/แพ็ค Pack	จำนวน/กล่อง Box	ราคา/หน่วย Price/Unit
354-182150	1 1/2"	10	100	85.-
354-182200	2"	10	80	95.-
354-182250	2 1/2"	1	50	160.-
354-182300	3"	1	40	180.-
354-182400	4"	1	20	260.-

CAM LOCK-D

ข้อต่อสวมเร็ว เกสียวนอก สำหรับท่อแบนเกษตร (ตัวเมีย)
Coupling with cam locking (female)



- แรงดันสูงสุด : 4 บาร์
- ใช้คู่กับ รุ่น CAM LOCK-A หรือ CAM LOCK-C

กล่องบรรจุ
Box Size 

รหัสสินค้า Code	ขนาด (นิ้ว) Size (inch)	จำนวน/แพ็ค Pack	จำนวน/กล่อง Box	ราคา/หน่วย Price/Unit
354-184150	1 1/2"	10	70	110.-
354-184200	2"	10	40	120.-
354-184250	2 1/2"	1	30	175.-
354-184300	3"	1	20	205.-
354-184400	4"	1	12	300.-

NPP

เหล็กรัดท่อ สำหรับท่อแบนเกษตร



- เหล็กรัดท่อแบน สำหรับรัดท่อแบนให้แน่นกับข้อต่อ รุ่น CAM LOCK-A และ CAM LOCK-B

รหัสสินค้า Code	ขนาด (นิ้ว) Size (inch)	จำนวน/แพ็ค Pack	ราคา/หน่วย Price/Unit
411-0120	2" - 2 3/4"	1	40.-
411-0150	2 3/4" - 3 1/2"	1	45.-



แคลมป์รัดแยก (Saddle Clamp)

ใช้สำหรับแยกท่อแขนงออกจากท่อประธานหรือท่อรองประธาน การใช้แคลมป์รัดแยกมีข้อดีกว่าการใช้ข้อต่อสามทาง ดังนี้

- ไม่จำเป็นต้องตัดต่อท่อ
- โอกาสเกิดการรั่วซึมน้อยกว่า
- สูญเสียแรงดันน้อยกว่า
- การติดตั้งง่ายกว่า
- สามารถต่อแยกออก 2 ฟังได้ (ในกรณีใช้แคลมป์รัดแยกออกสองทาง) ในขณะที่ข้อต่อสามทางแยกออกได้ฟังเดียว

การติดตั้งและใช้งานแคลมป์รัดแยก

การติดตั้งใช้งานแคลมป์รัดแยกเพื่อไม่ให้เกิดปัญหา มีข้อควรระวังดังต่อไปนี้

- การเจาะรูต้องใช้ดอกสว่านที่มีขนาดไม่ใหญ่ไปกว่าขนาดโอรังด้านในแคลมป์รัดแยก
- ไม่ควรติดตั้งแคลมป์รัดแยกเข้ากับท่อ แล้วค่อยใช้ดอกสว่านเจาะท่อผ่านรูแคลมป์
- รูที่เจาะควรมีขนาดเหมาะสม ไม่เล็กเกินไป เพราะจะทำให้ปริมาณน้ำไหลผ่านท่อได้ไม่ดีพอ
- หลังจากเจาะรูเสร็จแล้ว ควรทำความสะอาดผิวท่อให้สะอาด ก่อนทำการติดตั้งแคลมป์รัดแยก
- โอรังต้องครอบกับรูที่เจาะได้ทั้งหมด ไม่เช่นนั้นอาจเกิดการรั่วซึมได้
- เมื่อติดตั้งแคลมป์รัดแยกแล้ว ก่อนติดตั้งหัวสปริงเคลอร์ ต้องเปิดน้ำล้างระบบท่อก่อน เพื่อล้างเศษสิ่งสกปรกภายในท่อ ป้องกันการอุดตันของระบบรดน้ำ
- การติดตั้งแคลมป์รัดแยก ต้องขันน็อตทุกตัวให้แน่น เพื่อป้องกันตัวแคลมป์หลุดจากการใช้งานในภาวะที่มีแรงดัน

SUPER SINGLE 357

แคลมป์รัดแยก (ออกด้านเดียว)
Saddle clamp with bolts

- แรงดันสูงสุด : 8 บาร์
- มีแหวนเหล็กบริเวณรอบเกลียวเพื่อเพิ่มความแข็งแรงของเกลียวในการใช้งาน

กล่องบรรจุ
Box Size 

รหัสสินค้า Code	ขนาด A (มม.) Size A (mm.)	ขนาด B (นิ้ว) Size B (inch)	ขนาดรูเจาะ ดอกทวน (มม.)	จำนวน/แพ็ค Pack	จำนวน/กล่อง Box	ราคา/หน่วย Price/Unit
357-03212	32	1/2"	13	1	150	45.-
357-03234	32	3/4"	13	1	150	45.-
357-04012	40	1/2"	16	1	120	50.-
357-04034	40	3/4"	17	1	120	50.-
357-040100	40	1"	17	1	100	50.-
357-05012	50	1/2"	17	1	80	60.-
357-05034	50	3/4"	22	1	80	60.-
357-050100	50	1"	22	1	80	65.-
357-26312	63	1/2"	18	1	50	95.-
357-26334	63	3/4"	22	1	50	95.-
357-263100	63	1"	30	1	50	100.-
357-263114	63	1 1/4"	30	1	50	100.-
357-263150	63	1 1/2"	30	1	50	105.-
357-27512	75	1/2"	18	1	40	115.-
357-27534	75	3/4"	24	1	40	115.-
357-275100	75	1"	30	1	40	125.-
357-275114	75	1 1/4"	38	1	35	125.-
357-275150	75	1 1/2"	42	1	35	125.-
357-275200	75	2"	42	1	35	125.-
357-29012	90	1/2"	18	1	35	140.-
357-29034	90	3/4"	24	1	35	140.-
357-290100	90	1"	30	1	35	140.-
357-290114	90	1 1/4"	38	1	35	150.-
357-290150	90	1 1/2"	46	1	35	150.-
357-290200	90	2"	52	1	30	170.-
357-290250	90	2 1/2"	52	1	20	170.-
357-211012	110	1/2"	18	1	20	200.-
357-211034	110	3/4"	24	1	20	200.-
357-2110100	110	1"	30	1	20	200.-
357-2110114	110	1 1/4"	38	1	20	210.-
357-2110150	110	1 1/2"	42	1	20	210.-
357-2110200	110	2"	48	1	20	210.-
357-2110250	110	2 1/2"	70	1	15	230.-
357-2110300	110	3"	70	1	15	230.-



SUPER DOUBLE 357

แคลมป์รัดแยก (ออกสองด้าน)

Double saddle clamp with bolts

- แรงดันสูงสุด : 8 บาร์
- มีแหวนเหล็กรัดบริเวณรอบเกลียวเพื่อเพิ่มความแข็งแรงของเกลียวในการใช้งาน

กล่องบรรจุ
Box Size 

รหัสสินค้า Code	ขนาด A (มม.) Size A (mm.)	ขนาด B (นิ้ว) Size B (inch)	ขนาดรูเจาะ ตอกสว่าน (มม.)	จำนวน/แพ็ค Pack	จำนวน/กล่อง Box	ราคา/หน่วย Price/Unit
357-13212	32	1/2"	13	1	100	60.-
357-13234	32	3/4"	13	1	100	60.-
357-14012	40	1/2"	16	1	70	65.-
357-14034	40	3/4"	17	1	70	65.-
357-140100	40	1"	17	1	70	70.-
357-15012	50	1/2"	17	1	50	75.-
357-15034	50	3/4"	22	1	50	75.-
357-150100	50	1"	22	1	50	85.-
357-36312	63	1/2"	18	1	35	120.-
357-36334	63	3/4"	22	1	35	120.-
357-363100	63	1"	30	1	35	120.-
357-363114	63	1 1/4"	30	1	30	135.-
357-363150	63	1 1/2"	30	1	30	135.-
357-37512	75	1/2"	18	1	30	150.-
357-37534	75	3/4"	24	1	24	150.-
357-375100	75	1"	30	1	24	150.-
357-375114	75	1 1/4"	38	1	24	150.-
357-375150	75	1 1/2"	42	1	24	160.-
357-375200	75	2"	42	1	24	160.-
357-39012	90	1/2"	18	1	20	170.-
357-39034	90	3/4"	24	1	20	170.-
357-390100	90	1"	30	1	20	170.-
357-390114	90	1 1/4"	38	1	20	180.-
357-390150	90	1 1/2"	46	1	20	180.-
357-390200	90	2"	52	1	15	180.-
357-390250	90	2 1/2"	52	1	15	230.-
357-311012	110	1/2"	18	1	10	240.-
357-311034	110	3/4"	24	1	10	240.-
357-3110100	110	1"	30	1	10	240.-
357-3110114	110	1 1/4"	38	1	10	255.-
357-3110150	110	1 1/2"	42	1	10	255.-
357-3110200	110	2"	48	1	10	255.-
357-3110250	110	2 1/2"	70	1	10	275.-
357-3110300	110	3"	70	1	10	275.-

PRO SINGLE 367

แคลมป์รัดแยก (ออกด้านเดียว)

เหมาะสำหรับงานอุตสาหกรรม ทนแรงดันได้สูง

High pressure saddle clamp with bolts

- แรงดันสูงสุด : 16 บาร์

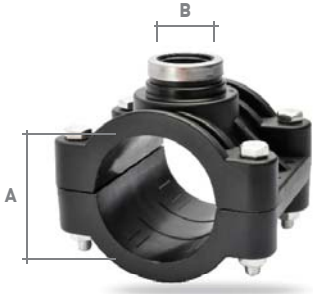

รหัสสินค้า Code	ขนาด A (มม.) Size A (mm.)	ขนาด B (นิ้ว) Size B (inch)	ขนาดรูเจาะ ดอกสว่าน (มม.)	จำนวน/แพ็ค Pack	จำนวน/กล่อง Box	ราคา/หน่วย Price/Unit
367-03212	32	1/2"	17	1	120	55.-
367-03234	32	3/4"	19	1	120	60.-
367-032100	32	1"	20	1	120	60.-
367-04012	40	1/2"	17	1	100	60.-
367-04034	40	3/4"	19	1	100	60.-
367-040100	40	1"	20	1	100	65.-
367-05012	50	1/2"	17	1	80	70.-
367-05034	50	3/4"	18	1	80	70.-
367-050100	50	1"	19	1	80	70.-
367-06312	63	1/2"	17	1	60	100.-
367-06334	63	3/4"	21	1	60	100.-
367-063100	63	1"	24	1	60	100.-
367-063114	63	1 1/4"	32	1	46	115.-
367-063150	63	1 1/2"	38	1	46	115.-

PRO DOUBLE 367

แคลมป์รัดแยก (ออกสองด้าน)

เหมาะสำหรับงานอุตสาหกรรม ทนแรงดันได้สูง

High pressure double saddle clamp with bolts

- แรงดันสูงสุด : 16 บาร์



รหัสสินค้า Code	ขนาด A (มม.) Size A (mm.)	ขนาด B (นิ้ว) Size B (inch)	ขนาดรูเจาะ ดอกสว่าน (มม.)	จำนวน/แพ็ค Pack	จำนวน/กล่อง Box	ราคา/หน่วย Price/Unit
367-13212	32	1/2"	17	1	80	95.-
367-13234	32	3/4"	19	1	80	95.-
367-132100	32	1"	20	1	80	105.-
367-14012	40	1/2"	17	1	72	105.-
367-14034	40	3/4"	19	1	72	105.-
367-140100	40	1"	20	1	72	110.-
367-15012	50	1/2"	17	1	60	110.-
367-15034	50	3/4"	18	1	60	110.-
367-150100	50	1"	19	1	60	115.-
367-16312	63	1/2"	17	1	48	135.-
367-16334	63	3/4"	21	1	48	135.-
367-163100	63	1"	24	1	48	140.-
367-163114	63	1 1/4"	32	1	36	160.-
367-163150	63	1 1/2"	38	1	36	160.-

การเจาะรู เพื่อใส่แคลมป์รัดแยก

(ขนาดของรูที่เจาะ จะต้องไม่ใหญ่กว่าร่องโอริง)

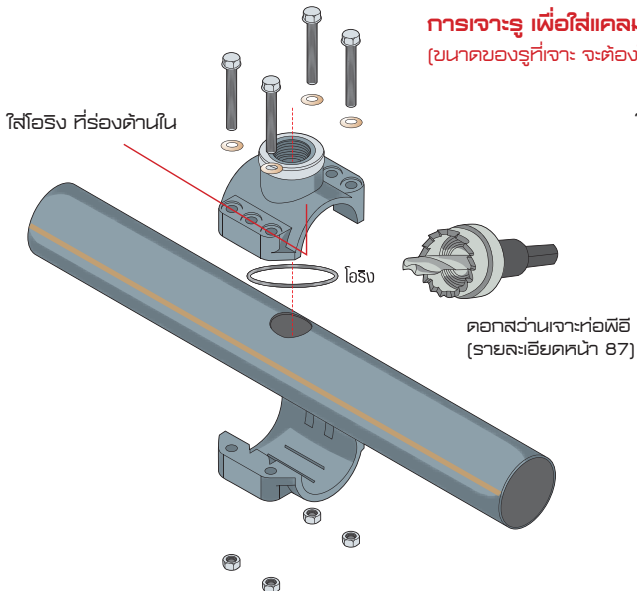

SUPER PVC SINGLE

แกลมปีรัดแยกพีวีซี (ออกด้านเดียว)

PVC Saddle clamp with bolts

- แรงดันสูงสุด : 8 บาร์

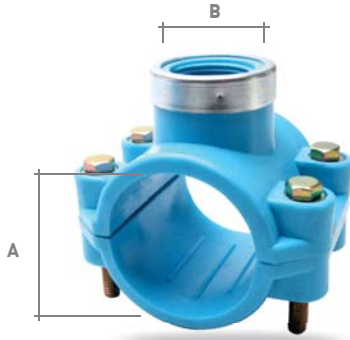

รหัสสินค้า Code	ขนาด A (นิ้ว) Size A (inch)	ขนาด B (นิ้ว) Size B (inch)	ขนาดรูเจาะ ตอกส่วน (มม.)	จำนวน/แพ็ค Pack	จำนวน/กล่อง Box	ราคา/หน่วย Price/Unit
357-42012	2"	1/2"	18	1	50	95.-
357-42034	2"	3/4"	22	1	50	95.-
357-42100	2"	1"	30	1	50	95.-
357-42150	2"	1 1/2"	30	1	50	110.-
357-42512	2 1/2"	1/2"	18	1	45	125.-
357-42534	2 1/2"	3/4"	24	1	45	125.-
357-425100	2 1/2"	1"	30	1	45	135.-
357-425150	2 1/2"	1 1/2"	42	1	35	135.-
357-425200	2 1/2"	2"	42	1	35	135.-
357-43012	3"	1/2"	18	1	35	145.-
357-43034	3"	3/4"	24	1	35	145.-
357-43100	3"	1"	30	1	35	145.-
357-43150	3"	1 1/2"	46	1	35	160.-
357-43200	3"	2"	52	1	30	160.-
357-43250	3"	2 1/2"	52	1	20	195.-
357-44012	4"	1/2"	18	1	20	215.-
357-44034	4"	3/4"	24	1	20	215.-
357-44100	4"	1"	30	1	20	215.-
357-44150	4"	1 1/2"	42	1	20	225.-
357-44200	4"	2"	52	1	18	225.-
357-44250	4"	2 1/2"	70	1	18	240.-
357-44300	4"	3"	70	1	15	240.-

SUPER PVC DOUBLE

แกลมปีรัดแยกพีวีซี (ออกสองด้าน)

PVC Double saddle clamp with bolts

- แรงดันสูงสุด : 8 บาร์



รหัสสินค้า Code	ขนาด A (นิ้ว) Size A (inch)	ขนาด B (นิ้ว) Size B (inch)	ขนาดรูเจาะ ตอกส่วน (มม.)	จำนวน/แพ็ค Pack	จำนวน/กล่อง Box	ราคา/หน่วย Price/Unit
357-52012	2"	1/2"	18	1	35	125.-
357-52034	2"	3/4"	22	1	35	125.-
357-52100	2"	1"	30	1	35	125.-
357-52150	2"	1 1/2"	30	1	35	155.-
357-52512	2 1/2"	1/2"	18	1	25	160.-
357-52534	2 1/2"	3/4"	24	1	25	160.-
357-525100	2 1/2"	1"	30	1	25	170.-
357-525150	2 1/2"	1 1/2"	42	1	20	170.-
357-525200	2 1/2"	2"	42	1	20	170.-
357-53012	3"	1/2"	18	1	18	175.-
357-53034	3"	3/4"	24	1	18	175.-
357-53100	3"	1"	30	1	18	185.-
357-53150	3"	1 1/2"	46	1	18	185.-
357-53200	3"	2"	52	1	18	185.-
357-53250	3"	2 1/2"	52	1	15	240.-
357-54012	4"	1/2"	18	1	10	245.-
357-54034	4"	3/4"	24	1	10	255.-
357-54100	4"	1"	30	1	10	255.-
357-54150	4"	1 1/2"	42	1	10	270.-
357-54200	4"	2"	52	1	10	270.-
357-54250	4"	2 1/2"	70	1	10	290.-
357-54300	4"	3"	70	1	10	290.-

PE AGRI SINGLE

แคลมป์รัดแยกเกษตร พลาสติก (ออกด้านเดียว)
PE Agricultural saddle clamp



• แรงดันสูงสุด : 8 บาร์

กล่องบรรจุ
Box Size 

รหัสสินค้า Code	ขนาด A (มม.) Size A (mm.)	ขนาด B (มม.) Size B (mm.)	ขนาดรูเจาะ ดอกสว่าน (มม.)	จำนวน/แพ็ค Pack	จำนวน/กล่อง Box	ราคา/หน่วย Price/Unit
357-45016	50	16	13	10	70	60.-
357-45020	50	20	13	10	70	60.-
357-45025	50	25	15	10	70	60.-
357-46316	63	16	13	10	70	65.-
357-46320	63	20	13	10	70	65.-
357-46325	63	25	15	10	70	65.-

PE AGRI DOUBLE

แคลมป์รัดแยกเกษตร พลาสติก (ออกสองด้าน)
PE Agricultural double saddle clamp



• แรงดันสูงสุด : 8 บาร์

กล่องบรรจุ
Box Size 

รหัสสินค้า Code	ขนาด A (มม.) Size A (mm.)	ขนาด B (มม.) Size B (mm.)	ขนาดรูเจาะ ดอกสว่าน (มม.)	จำนวน/แพ็ค Pack	จำนวน/กล่อง Box	ราคา/หน่วย Price/Unit
357-55016	50	16	13	10	60	65.-
357-55020	50	20	13	10	60	65.-
357-55025	50	25	15	10	50	65.-
357-56316	63	16	13	10	50	70.-
357-56320	63	20	13	10	50	70.-
357-56325	63	25	15	10	50	70.-

PVC AGRI SINGLE

แคลมป์รัดแยกเกษตร พลาสติก (ออกด้านเดียว)
PVC Agricultural saddle clamp



• แรงดันสูงสุด : 8 บาร์

กล่องบรรจุ
Box Size 

รหัสสินค้า Code	ขนาด A (นิ้ว) Size A (inch)	ขนาด B (มม.) Size B (mm.)	ขนาดรูเจาะ ดอกสว่าน (มม.)	จำนวน/แพ็ค Pack	จำนวน/กล่อง Box	ราคา/หน่วย Price/Unit
357-46116	1 1/2"	16	13	10	70	60.-
357-46120	1 1/2"	20	13	10	70	60.-
357-46125	1 1/2"	25	15	10	70	60.-
357-46016	2"	16	13	10	70	65.-
357-46020	2"	20	13	10	70	65.-
357-46025	2"	25	15	10	70	65.-
357-47016	2 1/2"	16	13	10	40	80.-
357-47020	2 1/2"	20	13	10	40	80.-
357-47025	2 1/2"	25	15	10	40	80.-

PVC AGRI DOUBLE

แคลมป์รัดแยกเกษตร พลาสติก (ออกสองด้าน)
PVC Agricultural double saddle clamp



• แรงดันสูงสุด : 8 บาร์

กล่องบรรจุ
Box Size 

รหัสสินค้า Code	ขนาด A (นิ้ว) Size A (inch)	ขนาด B (มม.) Size B (mm.)	ขนาดรูเจาะ ดอกสว่าน (มม.)	จำนวน/แพ็ค Pack	จำนวน/กล่อง Box	ราคา/หน่วย Price/Unit
357-56116	1 1/2"	16	13	10	60	65.-
357-56120	1 1/2"	20	13	10	60	65.-
357-56125	1 1/2"	25	15	10	60	65.-
357-56016	2"	16	13	10	60	70.-
357-56020	2"	20	13	10	60	70.-
357-56025	2"	25	15	10	60	70.-
357-57016	2 1/2"	16	13	10	40	85.-
357-57020	2 1/2"	20	13	10	40	85.-
357-57025	2 1/2"	25	15	10	40	85.-

HS

ดอกสว่านเจาะท่อพีวีซี ท่อพีวีซี
Hole saw



รหัสสินค้า Code	ขนาด Ø (มม.) Size Ø (mm.)	จำนวน/แพ็ค Pack	จำนวน/กล่อง Box	ราคา/หน่วย Price/Unit
561-0013	13	10	200	100.-
561-0014	14	10	200	105.-
561-0015	15	10	200	115.-
561-0016	16	10	200	125.-
561-0017	17	10	200	130.-
561-0018	18	10	200	140.-
561-0019	19	10	200	145.-
561-0020	20	10	200	155.-
561-0021	21	10	200	160.-
561-0022	22	10	200	170.-
561-0024	24	10	200	185.-
561-0025	25	10	200	190.-
561-0028	28	10	120	215.-
561-0030	30	10	150	230.-
561-0032	32	10	150	245.-
561-0034	34	10	120	260.-
561-0038	38	10	100	290.-
561-0042	42	10	100	320.-
561-0046	46	10	40	350.-
561-0048	48	10	50	370.-
561-0052	52	10	50	400.-
561-0070	70	10	50	530.-

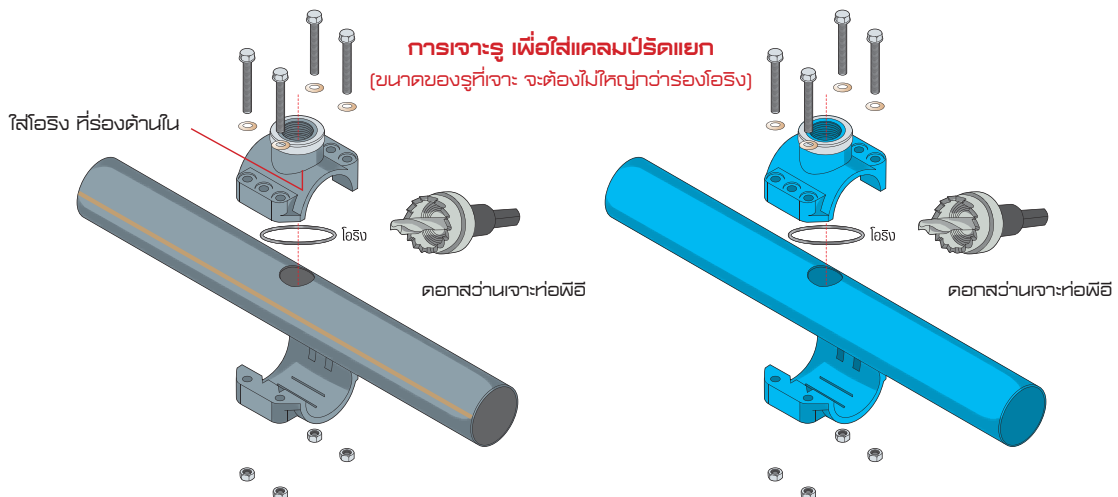
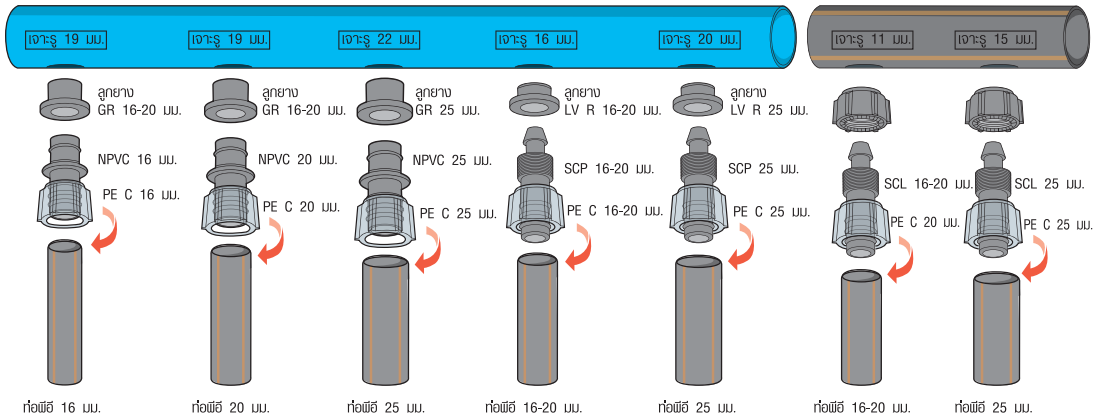



วาล์วน้ำ (Valves)

วาล์วน้ำเป็นอุปกรณ์สำคัญในระบบลำเลียงน้ำ เนื่องจากเป็นตัวกำหนดทิศทางของน้ำที่จะไปยังหัวจ่ายน้ำ อีกทั้งเป็นตัวกำหนดโซนการรดน้ำของระบบอีกด้วย ทุกๆโซนจะต้องมีวาล์วอย่างน้อย 1 ตัวจึงจะสามารถทำงานได้ นอกจากนี้วาล์วที่ใช้ในการเปิดปิดแล้ว ยังมีวาล์วอีกหลายชนิดที่จำเป็นสำหรับระบบรดน้ำเพื่อการเกษตร ซึ่งจะอธิบายในหมวดอุปกรณ์เสริมต่อไป

วาล์วน้ำ สามารถแบ่งได้ 2 ประเภท ดังนี้

- 1.) วาล์วต่อท่อพีวี ใช้สำหรับต่อท่อพีวีเข้ากับท่อ หรืออุปกรณ์ โดยจะมีฝั่งใดฝั่งหนึ่ง หรือทั้งสองฝั่งสำหรับสวมเข้ากับท่อพีวี สามารถแบ่งย่อยได้ 2 ชนิด คือ
 - วาล์วชนิดหางปลาโหล
 - วาล์วชนิดสวมอัด
- 2.) วาล์วต่อเกลียวต่างๆ ใช้สำหรับต่ออุปกรณ์ หรือข้อต่อเข้าด้วยกัน โดยจะไม่มีฝั่งใดสำหรับสวมเข้ากับท่อพีวีเลย สามารถแบ่งย่อยเป็น 2 ชนิด คือ
 - วาล์วเกลียวธรรมดา
 - ยูเนียนวาล์ว

วาล์วน้ำบางชนิด จะมีลูกศรชี้ทิศทางการไหลของน้ำ เพื่อให้วาล์วทำงานอย่างมีประสิทธิภาพ จะต้องติดตั้งให้น้ำเข้าทางปลายลูกศร และไหลออกทางหัวลูกศร

วาล์วหรีน้ำ สำหรับระบบน้ำเพื่อการเกษตร Valve for Irrigation System

วาล์วพลาสติกชนิดนี้ใช้สำหรับการหรีน้ำเท่านั้น ไม่สามารถใช้ปิดเพื่อรับแรงดันในระบบปิดได้โดยตรง

- แรงดันใช้งานสูงสุด : 4 บาร์

LV 12

วาล์วเกลียวสองด้าน ขนาด 1/2"
1/2" Valve male threaded



กล่องบรรจุ
Box Size

รุ่น Model	รหัสสินค้า Code	ขนาด (นิ้ว) Size (inch)	จำนวน/แพ็ค Pack	จำนวน/กล่อง Box	ราคา/หน่วย Price/Unit
LV 12	359-1212-5	1/2" x 1/2"	100	300	12.50
LVO 12	359-91212-5	1/2" x 1/2" (O-ring)	100	300	16.50

LV 12 PE

วาล์วเกลียว 1/2" สำหรับต่อท่อพีวีซี
1/2" Valve male threaded indented for PE



กล่องบรรจุ
Box Size

- สำหรับต่อท่อพีวีซี ขนาด 16 - 20 มม.
- เกลียว 1/2"

รุ่น Model	รหัสสินค้า Code	ขนาด (มม.) Size (mm.)	จำนวน/แพ็ค Pack	จำนวน/กล่อง Box	ราคา/หน่วย Price/Unit
LV 12 PE	359-1612-5	16 - 20 x 1/2"	100	300	11.50
LVO 12 PE	359-91612-5	16 - 20 x 1/2" (O-ring)	100	300	15.-

LV 1620

วาล์ว สำหรับต่อท่อพีวีซี ขนาด 16 - 20 มม.
16-20 mm.Indented valve



กล่องบรรจุ
Box Size

- การติดตั้ง : กรณีต่อกับท่อพีวีซี เจาะรูขนาด 16 มม. (ควรใช้คู่กับลูกยางกันรั่ว LV R 1620)

รุ่น Model	รหัสสินค้า Code	ขนาด (มม.) Size (mm.)	จำนวน/แพ็ค Pack	จำนวน/กล่อง Box	ราคา/หน่วย Price/Unit
LV 1620	359-1620-5	16 - 20	100	300	10.50
LVO 1620	359-91620-5	16 - 20 (O-ring)	100	300	15.-

LV R

ลูกยางกันรั่ว สำหรับต่อท่อพีวีซี
Grommet for PVC take off connector or valve



กล่องบรรจุ
Box Size

- การติดตั้ง : ควรเจาะรูขนาด 16 มม. ด้วยดอกสว่าน

รุ่น Model	รหัสสินค้า Code	ขนาด (มม.) Size (mm.)	จำนวน/แพ็ค Pack	จำนวน/กล่อง Box	ราคา/หน่วย Price/Unit
LV R 1620	359-1500-10	16 - 20	100	5,000	1.80

LV 34 / LV 100

วาล์ว เกลียวนอกสองด้าน
Valve male threaded



กล่องบรรจุ
Box Size

รุ่น Model	รหัสสินค้า Code	ขนาด (นิ้ว) Size (inch)	จำนวน/แพ็ค Pack	จำนวน/กล่อง Box	ราคา/หน่วย Price/Unit
LV 34	359-3434	3/4"	50	100	34.-
LV 100	359-1010	1"	25	100	35.-

LV 34 PE

วาล์ว เกลียวนอก 3/4" ต่อท่อพีวีซี
3/4" valve male threaded indented for PE



กล่องบรรจุ
Box Size

- สำหรับต่อท่อพีวีซี ขนาด 25 มม.
- เกลียว 3/4"

รุ่น Model	รหัสสินค้า Code	ขนาด (มม.) Size (mm.)	จำนวน/แพ็ค Pack	จำนวน/กล่อง Box	ราคา/หน่วย Price/Unit
LV 34 PE	359-2534	25 x 3/4"	50	100	35.-

LV 2525

วาล์ว ต่อท่อพีวีซี สองด้าน
25 mm. Indented valve



กล่องบรรจุ
Box Size

- สำหรับต่อท่อพีวีซี ขนาด 25 มม. สองด้าน

รุ่น Model	รหัสสินค้า Code	ขนาด (มม.) Size (mm.)	จำนวน/แพ็ค Pack	จำนวน/กล่อง Box	ราคา/หน่วย Price/Unit
LV 2525	359-2525	25 x 25	50	100	33.-

LV 2526

วาล์ว แยกท่อพีวีซี ต่อท่อพีวีซี
PVC Take off valve to 25 mm. PE pipe



กล่องบรรจุ
Box Size

- สำหรับต่อท่อพีวีซี ขนาด 25 มม.
- การติดตั้ง : เจาะรูขนาด 22 มม. (ควรใช้คู่กับลูกยางกันรั่ว GR 25)

รุ่น Model	รหัสสินค้า Code	ขนาด (มม.) Size (mm.)	จำนวน/แพ็ค Pack	จำนวน/กล่อง Box	ราคา/หน่วย Price/Unit
LV 2526	359-2526	25	50	100	33.-

VRI

วาล์วข้อต่อ สำหรับต่อท่อพีวีซี (มีโอริง)
Valve indented for PE and PVC



- การติดตั้ง : **VRI 16** เจาะรูที่ท่อ ขนาด 16 มม. (ควรใช้คู่กับลูกยางกันรั่ว GR 1620)
- VRI 20** เจาะรูที่ท่อ ขนาด 19 มม. (ควรใช้คู่กับลูกยางกันรั่ว GR 1620)
- VRI 25** เจาะรูที่ท่อ ขนาด 22 มม. (ควรใช้คู่กับลูกยางกันรั่ว GR 25)

กล่องบรรจุ
Box Size

รุ่น Model	รหัสสินค้า Code	ขนาด (มม.) Size (mm.)	จำนวน/แพ็ค Pack	จำนวน/กล่อง Box	ราคา/หน่วย Price/Unit	
VRI 16	359-1116-2	16		50	200	20.-
VRI 20	359-1120-2	20		50	200	20.-
VRI 25	359-1125-2	25		50	200	20.-

VMI

วาล์วเกลียว สำหรับต่อท่อพีวีซี (มีโอริง)
Valve male threaded indented for PE



กล่องบรรจุ
Box Size

รุ่น Model	รหัสสินค้า Code	ขนาด (มม.) Size (mm.)	จำนวน/แพ็ค Pack	จำนวน/กล่อง Box	ราคา/หน่วย Price/Unit
VMI 1216	359-1216-2	1/2" x 16	50	200	20.-
VMI 1220	359-1220-2	1/2" x 20	50	200	20.-
VMI 3420	359-3420-2	3/4" x 20	50	200	20.-
VMI 1225	359-1225-2	1/2" x 25	50	200	20.-
VMI 3425	359-3425-2	3/4" x 25	50	200	20.-

VMM

วาล์ว เกลียวสองด้าน (มีโอริง)
Valve male-male



กล่องบรรจุ
Box Size

รุ่น Model	รหัสสินค้า Code	ขนาด (นิ้ว) Size (inch)	จำนวน/แพ็ค Pack	จำนวน/กล่อง Box	ราคา/หน่วย Price/Unit
VMM 12	359-2212-2	1/2"	50	200	20.-
VMM 34	359-2234-2	3/4"	50	200	20.-

VII

วาล์ว สำหรับต่อท่อพีวีซีสองด้าน (มีโอริง)
Valve insert



กล่องบรรจุ
Box Size

รุ่น Model	รหัสสินค้า Code	ขนาด (มม.) Size (mm.)	จำนวน/แพ็ค Pack	จำนวน/กล่อง Box	ราคา/หน่วย Price/Unit
VII 16	359-2216-2	16	50	200	20.-
VII 20	359-2220-2	20	50	200	20.-
VII 25	359-2225-2	25	50	200	20.-

GR

ลูกยางกันรั่ว สำหรับต่อท่อพีวีซี หรือท่อพีวีซี
Grommet for PE or PVC



กล่องบรรจุ
Box Size

รุ่น Model	รหัสสินค้า Code	ขนาด (มม.) Size (mm.)	จำนวน/แพ็ค Pack	จำนวน/กล่อง Box	ราคา/หน่วย Price/Unit
GR 1620	354-1925-10	16 - 20	100	2,000	3.-
GR 25	354-1926-10	25	100	1,500	3.50

PVC Valve

วาล์วหรือน้ำ พีวีซี



L PVC 12



L PVC

VP 12x2
VP 34x2VP 1212
VP 3412

กล่องบรรจุ
Box Size

รุ่น Model	รหัสสินค้า Code	รายละเอียดสินค้า Descriptions	ขนาด Size	จำนวน/แพ็ค Pack	จำนวน/กล่อง Box	ราคา/หน่วย Price/Unit
L PVC 12	359-0012-5	วาล์วเกลียว 1/2" สำหรับต่อท่อพีวีซี	1/2" x 1/2"	50	250	11.50
L PVC	359-0112-5	วาล์วเกลียว สำหรับต่อท่อพีวีซี สองด้าน	1/2" x 1/2"	50	250	12.-
VP 12x2	359-6012-2	วาล์วพีวีซี สำหรับต่อท่อพีวีซี สองด้าน	1/2" x 1/2"	50	150	15.-
VP 34x2	359-6034-2	วาล์วพีวีซี สำหรับต่อท่อพีวีซี สองด้าน	3/4" x 3/4"	50	150	16.-
VP 1212	359-6112-2	วาล์วพีวีซี เกลียวนอก 1/2" สำหรับต่อท่อพีวีซี 1/2"	1/2" x 1/2"	50	200	14.50
VP 3412	359-6134-2	วาล์วพีวีซี เกลียวนอก 1/2" สำหรับต่อท่อพีวีซี 3/4"	1/2" x 3/4"	50	200	15.-

ELV Valve

วาล์วหรีน้ำ



ELV 1612
ELV 1634

ELV 2012
ELV 2034

ELV 1616
ELV 2020

ELV 1617
ELV 2026



รุ่น Model	รหัสสินค้า Code	รายละเอียดสินค้า Descriptions	ขนาด Size	จำนวน/แพ็ค Pack	จำนวน/กล่อง Box	ราคา/หน่วย Price/Unit
ELV 1212	359-171612-5	วาล์วเกลียวนอก สำหรับต่อท่อพีวีซี 16 มม.	16 mm. x 1/2"	100	400	12.-
ELV 1634	359-171634-5	วาล์วเกลียวนอก สำหรับต่อท่อพีวีซี 16 มม.	16 mm. x 3/4"	100	400	12.-
ELV 2012	359-172012-5	วาล์วเกลียวนอก สำหรับต่อท่อพีวีซี 20 มม.	20 mm. x 1/2"	100	300	14.-
ELV 2034	359-172034-5	วาล์วเกลียวนอก สำหรับต่อท่อพีวีซี 20 มม.	20 mm. x 3/4"	100	300	14.-
ELV 1616	359-171616-5	วาล์ว สำหรับต่อท่อพีวีซี สองด้าน	16 x 16 mm.	100	400	11.-
ELV 2020	359-172020-5	วาล์ว สำหรับต่อท่อพีวีซี สองด้าน	20 x 20 mm.	100	300	14.-
ELV 1617	359-171617-5	วาล์ว สำหรับต่อท่อพีวีซี แยกท่อพีวีซี <small>เจาะรูขนาด 19 มม. (ควรใช้คู่กับลูกยางกันรั่ว GR 1620)</small>	16 mm.	100	400	11.-
ELV 2026	359-172026-5	วาล์ว สำหรับต่อท่อพีวีซี แยกท่อพีวีซี <small>เจาะรูขนาด 19 มม. (ควรใช้คู่กับลูกยางกันรั่ว GR 1620)</small>	20 mm.	100	300	14.-

PRO Valve

วาล์วหรีน้ำ

NEW



PRO VALVE BB

PRO VALVE MB

PRO VALVE FB

PRO VALVE MM

PRO VALVE FM

PRO VALVE PVB

PRO VALVE PEB

D-GR



รุ่น Model	รหัสสินค้า Code	รายละเอียดสินค้า Descriptions	ขนาด Size	จำนวน/แพ็ค Pack	จำนวน/กล่อง Box	ราคา/หน่วย Price/Unit
PRO VALVE BB	349-011616-5	วาล์ว ต่อท่อพีวีซี สองด้าน	16 x 16 mm.	100	300	10.-
PRO VALVE MB	349-021612-5	วาล์วเกลียวนอก ต่อท่อพีวีซี	1/2" x 16 mm.	100	300	11.-
PRO VALVE FB	349-031612-5	วาล์วเกลียวใน ต่อท่อพีวีซี	1/2" x 16 mm.	100	300	12.-
PRO VALVE MM	349-041212-5	วาล์ว เกลียวนอก สองด้าน	1/2" x 1/2"	100	300	11.-
PRO VALVE FM	349-051212-5	วาล์ว เกลียวนอก-ใน	1/2" x 1/2"	100	300	13.-
PRO VALVE PVB	349-061601-5	วาล์ว แยกท่อพีวีซี ต่อท่อพีวีซี (ใช้คู่กับลูกยาง D-GR)	16 mm.	100	300	10.-
PRO VALVE PEB	349-071602-5	วาล์ว แยกท่อพีวีซี ต่อท่อพีวีซี	16 mm.	100	300	13.-
D-GR	354-16011-10	ลูกยางกันรั่ว	-	100	3,000	2.20



วาล์ว ABS ยูเนียน (ABS Valve)

- แรงดันใช้งานสูงสุด : 6 บาร์
- จุดต่อเป็นยูเนียน และเกลียว
- ตัววาล์วผลิตจากวัสดุ ABS แข็งแรงทนทาน
- การติดตั้ง ต้องหันฝั่งทางน้ำเข้าด้านปลายลูกศรเสมอ

LV Female

วาล์ว ABS อย่างดี (เกลียวใน)
ABS Female valve



- แรงดันสูงสุด : 6 บาร์
- การติดตั้งต้องหันฝั่งทางน้ำเข้าด้านปลายลูกศรเสมอ

กล่องบรรจุ
Box Size 

รุ่น Model	รหัสสินค้า Code	ขนาด (นิ้ว) Size (inch)	จำนวน/แพ็ค Pack	จำนวน/กล่อง Box	ราคา/หน่วย Price/Unit
LVF 12	339-11012	1/2" x 1/2"	1	180	125.-
LVF 34	339-11034	3/4" x 3/4"	1	120	145.-
LVF 100	339-11100	1" x 1"	1	70	165.-
LVF 150	339-11150	1 1/2" x 1 1/2"	1	30	285.-
LVF 200	339-11200	2" x 2"	1	16	440.-

LV Male

วาล์ว ABS อย่างดี (เกลียวนอก)
ABS Male valve



- แรงดันสูงสุด : 6 บาร์
- การติดตั้งต้องหันฝั่งทางน้ำเข้าด้านปลายลูกศรเสมอ

กล่องบรรจุ
Box Size 

รุ่น Model	รหัสสินค้า Code	ขนาด (นิ้ว) Size (inch)	จำนวน/แพ็ค Pack	จำนวน/กล่อง Box	ราคา/หน่วย Price/Unit
LVM 12	339-14012	1/2" x 1/2"	1	180	125.-
LVM 34	339-14034	3/4" x 3/4"	1	120	145.-
LVM 100	339-14100	1" x 1"	1	70	165.-
LVM 150	339-14150	1 1/2" x 1 1/2"	1	30	285.-
LVM 200	339-14200	2" x 2"	1	16	440.-

UV

ยูเนียนวาล์ว ABS อย่างดี (เกลียวใน)
ABS Union female valve



- แรงดันสูงสุด : 6 บาร์
- การติดตั้งต้องหันฝั่งทางน้ำเข้าด้านปลายลูกศรเสมอ

กล่องบรรจุ
Box Size 

รุ่น Model	รหัสสินค้า Code	ขนาด (นิ้ว) Size (inch)	จำนวน/แพ็ค Pack	จำนวน/กล่อง Box	ราคา/หน่วย Price/Unit
UV 12	339-13012	1/2" x 1/2"	1	150	165.-
UV 34	339-13034	3/4" x 3/4"	1	90	185.-
UV 100	339-13100	1" x 1"	1	60	210.-
UV 150	339-13150	1 1/2" x 1 1/2"	1	24	415.-
UV 200	339-13200	2" x 2"	1	16	560.-

UT

ยูเนียนวาล์ว (เกลียวใน)
Union female valve



- แรงดันสูงสุด : 6 บาร์
- การติดตั้งต้องหันฝั่งทางน้ำเข้าด้านปลายลูกศรเสมอ

รุ่น Model	รหัสสินค้า Code	ขนาด (นิ้ว) Size (inch)	จำนวน/แพ็ค Pack	จำนวน/กล่อง Box	ราคา/หน่วย Price/Unit
UT 250	539-15250	2 1/2" x 2 1/2"	1	7	990.-
UT 300	539-15300	3" x 3"	1	3	2,300.-
UT 400	539-15400	4" x 4"	1	2	3,300.-

UCV

วาล์ว ABS อย่างดี พร้อมข้อต่อแรงดันสูง
ABS Valve with compression fitting



- แรงดันสูงสุด : 6 บาร์
- การติดตั้งต้องหันฝั่งทางน้ำเข้าด้านปลายลูกกรรเสมอ

กล่องบรรจุ
Box Size

รุ่น Model	รหัสสินค้า Code	ขนาด (มม.) Size (mm.)	จำนวน/แพ็ค Pack	จำนวน/กล่อง Box	ราคา/หน่วย Price/Unit
UCV 1032	339-121032	1" x 32	1	60	210.-
UCV 1550	339-121550	1 1/2" x 50	1	20	395.-
UCV 2063	339-122063	2" x 63	1	12	500.-

VFA

วาล์วปีกผีเสื้อ UPVC
UPVC Butterfly valve



- แรงดันสูงสุด : 10 บาร์
- ใช้ติดตั้งกับหน้าแปลนเท่านั้น
- ตัววาล์วผลิตจากวัสดุ พีวีซี

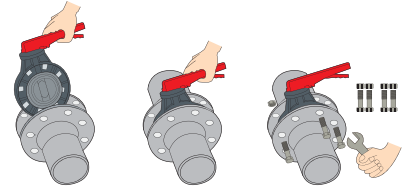

รุ่น Model	รหัสสินค้า Code	ขนาด (นิ้ว) Size (inch)	จำนวน/แพ็ค Pack	ราคา/หน่วย Price/Unit
VFA 3	539-16300	3"	1	1,800.-
VFA 4	539-16400	4"	1	1,950.-
VFA 6	539-16600	6"	1	4,500.-
VFA 8	539-16800	8"	1	5,800.-

LV 3 WAYS VALVE

วาล์วสามทาง ใช้สำหรับกรณีที่ต้องการเปิดน้ำให้ไหลได้ 2 ทิศทาง โดยทางเข้าจะอยู่บริเวณด้านล่างของวาล์ว ส่วนทางออกของน้ำสามารถเลือกเปิดให้ไปได้ทางด้านหน้า หรือด้านหลังของวาล์ว โดยสามารถเปิดได้คราวละ 1 ทางเท่านั้น ไม่สามารถเปิดให้น้ำไหลออกสองทางพร้อมกัน

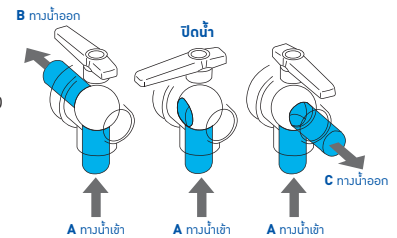

LV 3 WAY

วาล์วสามทาง
3 Ways ball valve



- แรงดันสูงสุด : 10 บาร์

รุ่น Model	รหัสสินค้า Code	ขนาด (นิ้ว) Size (inch)	จำนวน/แพ็ค Pack	จำนวน/กล่อง Box	ราคา/หน่วย Price/Unit
3 WAY 100	539-22100	1" x 1" x 1"	1	40	950.-
3 WAY 150	539-22150	1 1/2" x 1 1/2" x 1 1/2"	1	20	1,650.-
3 WAY 200	539-22200	2" x 2" x 2"	1	18	1,950.-

CHECK VALVE

เป็นอุปกรณ์ที่ใช้สำหรับควบคุมทางไหลของน้ำให้ไหลไปได้เพียงทางเดียว ไม่สามารถไหลย้อนกลับไปยังทางเดิมได้ เช็ควาล์วเป็นอุปกรณ์ที่จะช่วยป้องกันการตกลับของน้ำไปยังบ่อน้ำ หรือการไหลย้อนของน้ำกลับไปยังบริเวณทางจ่ายน้ำซึ่งทำให้เกิดการสูญเสียแรงดัน หรือทำให้บ่อน้ำเสียหายได้ โดยเฉพาะพื้นที่ที่เป็นทางลาดเอียงหรือเป็นเนินเขา

CV

วาล์วกันน้ำย้อนกลับ ยูเนียน
Check valve union



- แรงดันสูงสุด : 8 บาร์
- ต้องติดตั้งฝั่งทางน้ำเข้าด้านปลายลูกศรเสมอ

กล่องบรรจุ
Box Size 

รุ่น Model	รหัสสินค้า Code	ขนาด (นิ้ว) Size (inch)	จำนวน/แพ็ค Pack	จำนวน/กล่อง Box	ราคา/หน่วย Price/Unit
CV 12	339-55012	1/2" x 1/2"	1	180	160.-
CV 34	339-55034	3/4" x 3/4"	1	100	180.-
CV 100	339-55100	1" x 1"	1	75	230.-
CV 150	339-55150	1 1/2" x 1 1/2"	1	30	380.-
CV 200	339-55200	2" x 2"	1	18	590.-

CV-N

วาล์วกันน้ำย้อนกลับ เกสียวใน
Check valve (female)



- แรงดันสูงสุด : 8 บาร์
- ต้องติดตั้งฝั่งทางน้ำเข้าด้านปลายลูกศรเสมอ

กล่องบรรจุ
Box Size 

รุ่น Model	รหัสสินค้า Code	ขนาด (นิ้ว) Size (inch)	จำนวน/แพ็ค Pack	จำนวน/กล่อง Box	ราคา/หน่วย Price/Unit
CV-N 200	339-58200	2" x 2"	1	10	390.-
CV-N 250	339-58250	2 1/2" x 2 1/2"	1	8	400.-
CV-N 300	339-58300	3" x 3"	1	6	480.-
CV-N 400	339-58400	4" x 4"	1	3	620.-

FOOT VALVE

ลักษณะการทำงานเหมือนเช็ควาล์ว ฟุตวาล์วจะติดตั้งที่ปลายท่อทางดูดน้ำเข้าบ่อน้ำ ทำหน้าที่เป็นตัวกันน้ำย้อนกลับออกจากปลายท่อ จำเป็นต้องติดตั้งฟุตวาล์ว หากเราติดตั้งบ่อน้ำไว้สูงกว่าแหล่งน้ำ เนื่องจากการทำงานที่จะให้บ่อน้ำทำงานได้ ต้องมีน้ำเลี้ยงในท่อดูดตลอดเวลา หากไม่ได้ติดตั้งฟุตวาล์ว เราจะต้องลบน้ำทุกครั้งที่ใช้บ่อน้ำ

- ฟุตวาล์วมีลักษณะเป็นตะแกรง เพื่อกรองเศษสิ่งสกปรกไม่ให้เข้าไปยังบ่อน้ำและระบบน้ำ
- ต้องระวังไม่ให้เศษสิ่งสกปรกไปอุดตันตะแกรง มิฉะนั้นน้ำจะไม่สามารถไหลผ่านเข้าระบบได้
- ควรติดตั้งฟุตวาล์วในตำแหน่งที่น้ำเข้าถึงตลอด (ไม่ควรติดตั้งบริเวณผิวหน้า หรือกันบ่อ)
- ไม่ควรติดตั้งฟุตวาล์วบริเวณที่มีสิ่งสกปรกอยู่บริเวณรอบๆ
- หากแหล่งน้ำอยู่สูงกว่าจุดติดตั้งบ่อน้ำไม่จำเป็นต้องติดตั้งฟุตวาล์ว

FV

ฟุตวาล์ว เกสียวใน
Foot valve (female)



- แรงดันสูงสุด : 8 บาร์
- ตัววาล์วผลิตจากวัสดุ ABS แข็งแรงทนทาน

กล่องบรรจุ
Box Size 

รุ่น Model	รหัสสินค้า Code	ขนาดเกสียว (นิ้ว) Size (inch)	จำนวน/แพ็ค Pack	จำนวน/กล่อง Box	ราคา/หน่วย Price/Unit
FV 12	339-44012	1/2"	1	120	100.-
FV 34	339-44034	3/4"	1	80	110.-
FV 100	339-44100	1"	1	60	125.-
FV 150	339-44150	1 1/2"	1	20	270.-
FV 200	339-44200	2"	1	15	415.-

FV-PVC

ฟุตวาล์ว พีวีซี
Foot valve PVC



- แรงดันสูงสุด : 8 บาร์
- ตัววาล์วผลิตจากวัสดุ พีวีซี

กล่องบรรจุ
Box Size 

รุ่น Model	รหัสสินค้า Code	ขนาดเกสียว (นิ้ว) Size (inch)	จำนวน/แพ็ค Pack	จำนวน/กล่อง Box	ราคา/หน่วย Price/Unit
FV-PVC 12	339-45100	1"	1	100	130.-
FV-PVC 34	339-45150	1 1/2"	1	30	170.-
FV-PVC 200	339-45200	2"	1	12	270.-

FV-N

ฟุตวาล์ว (สีดำ) ลึ้นวาล์วพลาสติก เกสียวใน
Foot valve (female)

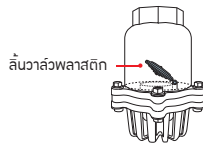

- แรงดันสูงสุด : 8 บาร์
- ตัววาล์วผลิตจากวัสดุ ABS แข็งแรงทนทาน
- ลึ้นวาล์วทำจากพลาสติก ABS มีสปริงสเตนเลส เพื่อดันลึ้นนี้ให้ปิดสนิทกับตัววาล์ว

กล่องบรรจุ Box Size

รุ่น Model	รหัสสินค้า Code	ขนาดเกสียว (นิ้ว) Size (inch)	จำนวน/แพ็ค Pack	จำนวน/กล่อง Box	ราคา/หน่วย Price/Unit
FV-N 200	339-56200	2"	1	10	310.-
FV-N 250	339-56250	2 1/2"	1	6	350.-
FV-N 300	339-56300	3"	1	6	420.-
FV-N 400	339-56400	4"	1	3	580.-

NFV-S

ฟุตวาล์ว (สีดำ) ลึ้นวาล์วเหล็ก เกสียวใน
Foot valve (female)

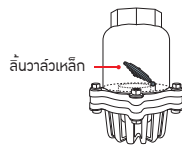

- แรงดันสูงสุด : 8 บาร์
- ตัววาล์วผลิตจากวัสดุ ABS แข็งแรงทนทาน
- ลึ้นวาล์วทำจากเหล็ก มีสปริงสเตนเลสเพื่อดันลึ้นนี้ให้ปิดสนิทกับตัววาล์ว

กล่องบรรจุ Box Size

รุ่น Model	รหัสสินค้า Code	ขนาดเกสียว (นิ้ว) Size (inch)	จำนวน/แพ็ค Pack	จำนวน/กล่อง Box	ราคา/หน่วย Price/Unit
NFV-S 200	339-57200	2"	1	10	590.-
NFV-S 250	339-57250	2 1/2"	1	6	620.-
NFV-S 300	339-57300	3"	1	6	710.-
NFV-S 400	339-57400	4"	1	3	970.-

BFV-N

ฟุตวาล์ว (สีฟ้า) ลึ้นวาล์วพลาสติก เกสียวใน
Foot valve PVC (female)

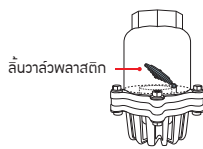

- แรงดันสูงสุด : 8 บาร์
- ตัววาล์วผลิตจากวัสดุ ABS แข็งแรงทนทาน
- ลึ้นวาล์วทำจากพลาสติก ABS มีสปริงสเตนเลส เพื่อดันลึ้นนี้ให้ปิดสนิทกับตัววาล์ว

กล่องบรรจุ Box Size

รุ่น Model	รหัสสินค้า Code	ขนาดเกสียว (นิ้ว) Size (inch)	จำนวน/แพ็ค Pack	จำนวน/กล่อง Box	ราคา/หน่วย Price/Unit
BFV-N 200	339-59200	2"	1	10	310.-
BFV-N 250	339-59250	2 1/2"	1	6	350.-
BFV-N 300	339-59300	3"	1	6	420.-
BFV-N 400	339-59400	4"	1	3	580.-

BNFV-S

ฟุตวาล์ว (สีฟ้า) ลึ้นวาล์วเหล็ก เกสียวใน
Foot valve PVC (female)

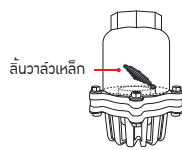

- แรงดันสูงสุด : 8 บาร์
- ตัววาล์วผลิตจากวัสดุ ABS แข็งแรงทนทาน
- ลึ้นวาล์วทำจากเหล็ก มีสปริงสเตนเลสเพื่อดันลึ้นนี้ให้ปิดสนิทกับตัววาล์ว

กล่องบรรจุ Box Size

รุ่น Model	รหัสสินค้า Code	ขนาดเกสียว (นิ้ว) Size (inch)	จำนวน/แพ็ค Pack	จำนวน/กล่อง Box	ราคา/หน่วย Price/Unit
BNFV-S 200	339-60200	2"	1	10	590.-
BNFV-S 250	339-60250	2 1/2"	1	6	620.-
BNFV-S 300	339-60300	3"	1	6	710.-
BNFV-S 400	339-60400	4"	1	3	970.-

ท่อส่งน้ำพร้อมข้อต่อสวมเร็ว (SUPER QUICK CONNECTOR)

ท่อและข้อต่อทุกรูปแบบต่างๆสำหรับต่อระบบ SUPER QUICK สำหรับท่อพร้อมข้อต่อสวมเร็วซึ่งทำให้สามารถติดตั้งระบบในลักษณะชั่วคราวได้ และสามารถถอดย้ายอุปกรณ์หรือท่อต่างๆได้อย่างรวดเร็วและง่ายดาย อีกทั้งยังไม่เกิดการรั่วซึมหรือเสียหายในการถอดประกอบอีกด้วย

HDPE SUPER QUICK

ท่อ HDPE พร้อมข้อต่อสวมเร็วตัวผู้ และตัวเมีย

ท่อ HDPE ขนาดตั้งแต่ 50 - 110 มม. พร้อมข้อต่อสวมเร็วตัวผู้ และตัวเมีย ภายในข้อต่อมีซิลยางกันน้ำรั่ว สามารถรับแรงดันได้ตาม PN ของท่อ HDPE คือ 6.3 - 10 บาร์ ที่จะมาเป็นก่อนยาว 6 เมตรพร้อมข้อต่อหัวท้าย (ฝั่งหนึ่งเป็นตัวผู้ อีกฝั่งเป็นตัวเมีย)

- ความยาวท่อ : 6 เมตร
- ทนต่อแสงแดด และรังสียูวี



รุ่น Model	รหัสสินค้า Code	ขนาดท่อ (มม.) Size (mm.)	แรงดัน (บาร์) Pressure (bar)	ความยาว/ท่อน Length/Piece
HDPE SQ 5063	559-050063006	50 mm.	PN 6.3	6 m.
HDPE SQ 5080	559-050080006	50 mm.	PN 8	6 m.
HDPE SQ 5010	559-050100006	50 mm.	PN 10	6 m.
HDPE SQ 6363	559-063063006	63 mm.	PN 6.3	6 m.
HDPE SQ 6380	559-063080006	63 mm.	PN 8	6 m.
HDPE SQ 6310	559-063100006	63 mm.	PN 10	6 m.
HDPE SQ 9063	559-090063006	90 mm.	PN 6.3	6 m.
HDPE SQ 9080	559-090080006	90 mm.	PN 8	6 m.
HDPE SQ 9010	559-090100006	90 mm.	PN 10	6 m.
HDPE SQ 11063	559-110063006	110 mm.	PN 6.3	6 m.
HDPE SQ 11080	559-110080006	110 mm.	PN 8	6 m.
HDPE SQ 11010	559-110100006	110 mm.	PN 10	6 m.

* กรุณาสอบถามราคาจากตัวแทนจำหน่าย

SUPER QUICK ABOT

ฐานเสียบกันยกหัวสปริงเกลอร์
Abot



สำหรับต่อกันยกหัวสปริงเกลอร์ โดยมีจุดต่อสองด้าน ซึ่งมีลักษณะเป็นข้อต่อสวมเร็วตัวผู้ และข้อต่อสวมเร็วตัวเมีย ด้านบนจะเป็นเกลียวใน 1" สามารถขันท่อนเกลียวนอก 1" เพื่อเป็นท่อนยกหัวสปริงเกลอร์ได้

- เกลียวในขนาด : 1"
- มีลักษณะเป็นฐานแท่นยื่นออกสองข้างของท่อ เพื่อประกอบไม่ให้สปริงเกลอร์ที่ต่อไว้โยกไปมา

รุ่น Model	รหัสสินค้า Code	ขนาดท่อ (มม.) Size (mm.)	จำนวน/แพ็ค Packing	ราคา/หน่วย Price/Unit
SQ ABOT 50	560-607050001	50 mm.	1	120.-
SQ ABOT 63	560-607063001	63 mm.	1	150.-
SQ ABOT 90	560-607090001	90 mm.	1	290.-
SQ ABOT 110	560-607110002	110 mm.	1	370.-

SUPER QUICK MT

ข้อต่อสวมเร็ว ตัวเมีย - เกลียวนอก
Threaded plastic pump connection



ข้อต่อสวมเร็วตัวเมีย และอีกฝั่งเป็นเกลียวนอก

- แรงดันใช้งานสูงสุด : 10 บาร์
- เฉพาะขนาด 110 x 4" ที่เกลียวเป็นโลหะและข้อต่อเป็นสแตนเลส ขนาดอื่นจะเป็นเกลียวพลาสติกทั้งหมด และข้อต่อเป็นสแตนเลส

รุ่น Model	รหัสสินค้า Code	ขนาดท่อ (มม.) Size (mm.)	จำนวน/แพ็ค Packing	ราคา/หน่วย Price/Unit
SQ MT 5015	560-517050000	50 mm. x 1 1/2"	1	60.-
SQ MT 632	560-517063000	63 mm. x 2"	1	60.-
SQ MT 903	560-517090000	90 mm. x 3"	1	135.-
SQ MT 1104	560-515110000	110 mm. x 4"	1	340.-

SUPER QUICK END CAP

ข้อต่อปิดปลาย ตัวผู้
Male end cap



ข้อต่อสวมเร็วปิดปลายท่อ เป็นข้อต่อสวมเร็วตัวผู้สำหรับปิดปลายท่อ HDPE SUPER QUICK

- แรงดันใช้งานสูงสุด : 10 บาร์

รุ่น Model	รหัสสินค้า Code	ขนาดท่อ (มม.) Size (mm.)	จำนวน/แพ็ค Packing	ราคา/หน่วย Price/Unit
SQ END 50	560-605050000	50 mm.	1	70.-
SQ END 63	560-605063000	63 mm.	1	80.-
SQ END 90	560-605090000	90 mm.	1	130.-
SQ END 110	560-605110000	110 mm.	1	210.-

SUPER QUICK VALVE

วาล์วน้ำ พร้อมข้อต่อสวมเร็วตัวผู้ และตัวเมีย
Spherical line valve



วาล์วพร้อมจุดต่อสองด้าน ซึ่งมีลักษณะเป็นข้อต่อสวมเร็วตัวผู้ และข้อต่อสวมเร็วตัวเมีย

- แรงดันใช้งานสูงสุด : 10 บาร์
- มีลักษณะเป็นบอลวาล์ว เปิดปิดด้วยการหมุนมือจับด้านบน

รุ่น Model	รหัสสินค้า Code	ขนาดท่อ (มม.) Size (mm.)	จำนวน/แพ็คเกจ Packing	ราคา/หน่วย Price/Unit
SQ VALVE 50	560-612050000	50 mm.	1	540.-
SQ VALVE 63	560-612063000	63 mm.	1	560.-
SQ VALVE 90	560-612090000	90 mm.	1	1,270.-
SQ VALVE 110	560-612110000	110 mm.	1	1,670.-

SUPER QUICK TEE

ข้อต่อสามทาง พร้อมข้อต่อสวมเร็วตัวผู้ และตัวเมีย
Tee



ข้อต่อสามทาง พร้อมจุดต่อสามด้าน มีลักษณะเป็นข้อต่อสวมเร็วตัวผู้ 1 ด้าน และข้อต่อสวมเร็วตัวเมีย 2 ด้าน

- แรงดันใช้งานสูงสุด : 10 บาร์
- มีลักษณะเป็นรูปตัว T

รุ่น Model	รหัสสินค้า Code	ขนาดท่อ (มม.) Size (mm.)	จำนวน/แพ็คเกจ Packing	ราคา/หน่วย Price/Unit
SQ T 5050	560-621050050	50 x 50 x 50 mm.	1	155.-
SQ T 6363	560-623063063	63 x 63 x 63 mm.	1	185.-
SQ T 9050	560-627090050	90 x 50 x 90 mm.	1	420.-
SQ T 9063	560-628090063	90 x 63 x 90 mm.	1	440.-
SQ T 9090	560-630090090	90 x 90 x 90 mm.	1	530.-
SQ T 11050	560-631110050	110 x 50 x 110 mm.	1	565.-
SQ T 11063	560-631110063	110 x 63 x 110 mm.	1	575.-
SQ T 11090	560-632110090	110 x 90 x 110 mm.	1	670.-
SQ T 110110	560-633110110	110 x 110 x 110 mm.	1	710.-

SUPER QUICK CROSS

ข้อต่อสี่ทาง พร้อมข้อต่อสวมเร็วตัวผู้ และตัวเมีย
Cross



ข้อต่อสี่ทางพร้อมจุดต่อสี่ด้าน ซึ่งมีลักษณะเป็นข้อต่อสวมเร็วตัวผู้ 1 ด้านและข้อต่อสวมเร็วตัวเมียทั้ง 3 ด้าน

- แรงดันใช้งานสูงสุด : 10 บาร์

รุ่น Model	รหัสสินค้า Code	ขนาดท่อ (มม.) Size (mm.)	จำนวน/แพ็คเกจ Packing	ราคา/หน่วย Price/Unit
SQ C 5050	560-642050050	50 x 50 x 50 mm.	1	190.-
SQ C 6363	560-644063063	63 x 63 x 63 mm.	1	205.-
SQ C 9050	560-648090050	90 x 50 x 90 mm.	1	455.-
SQ C 9063	560-649090063	90 x 63 x 90 mm.	1	490.-
SQ C 9090	560-651090090	90 x 90 x 90 mm.	1	570.-
SQ C 11050	560-652110050	110 x 50 x 110 mm.	1	630.-
SQ C 11063	560-652110063	110 x 63 x 110 mm.	1	640.-
SQ C 11090	560-653110090	110 x 90 x 110 mm.	1	815.-
SQ C 110110	560-654110110	110 x 110 x 110 mm.	1	900.-

SUPER QUICK GASKET

แหวนยางกันรั่ว
Gasket



ยางอะไหล่สำหรับใส่ในข้อต่อสวมเร็ว SUPER QUICK รุ่นต่างๆตามขนาดของข้อต่อแต่ละรุ่น

รุ่น Model	รหัสสินค้า Code	ขนาด (มม.) Size (mm.)	จำนวน/แพ็คเกจ Packing	ราคา/หน่วย Price/Unit
SQ GASKET 50	560-509050000	50 mm.	1	10.-
SQ GASKET 63	560-509063000	63 mm.	1	10.-
SQ GASKET 90	560-509090000	90 mm.	1	15.-
SQ GASKET 110	560-509110000	110 mm.	1	20.-